

# 平成25年度全日本カデット埼玉県予選会

## 13歳以下男子シングルス

平成25年8月22日(木)  
上尾運動公園体育館

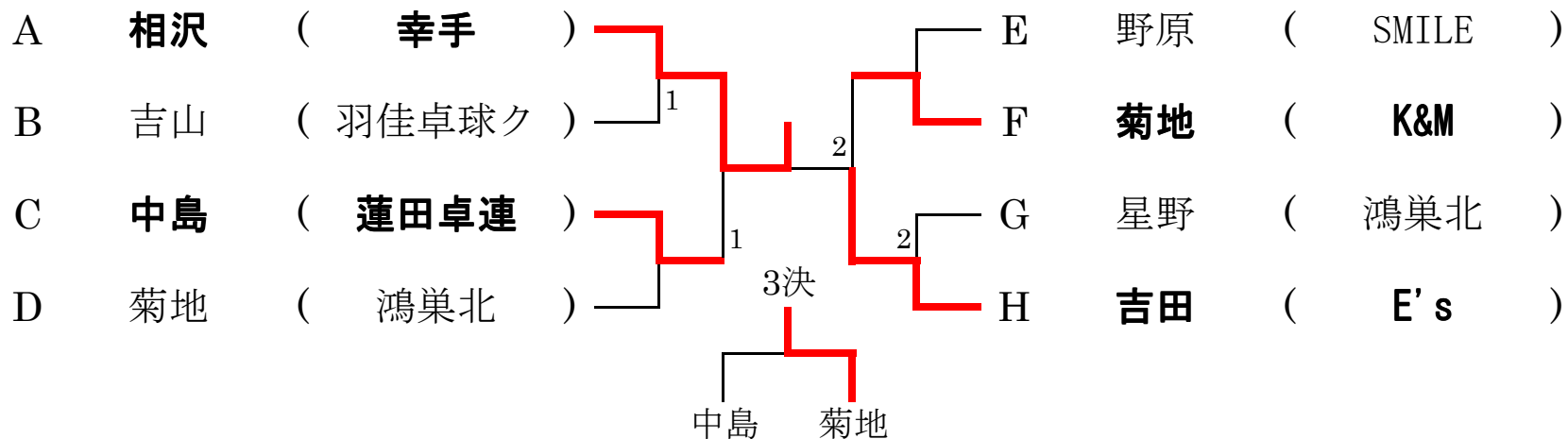

## 14歳以下男子シングルス

平成25年8月23日(金)  
上尾運動公園体育館

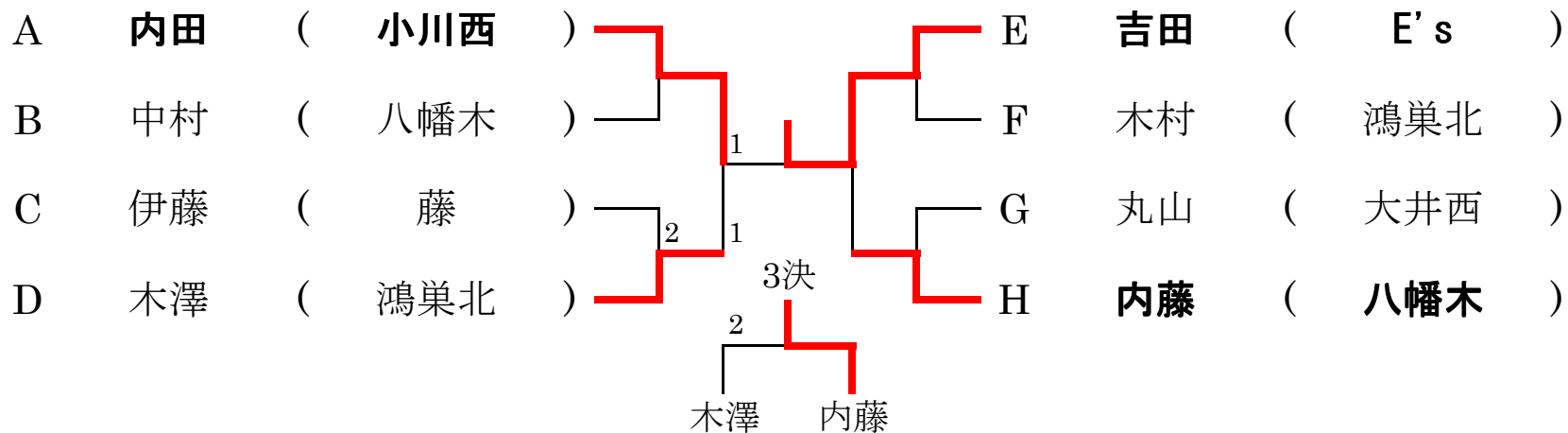

太字は埼玉県代表です。

# 平成25年度全日本カデット埼玉県予選会

## 13歳以下女子シングルス

平成25年8月24日(土)

上尾運動公園体育館

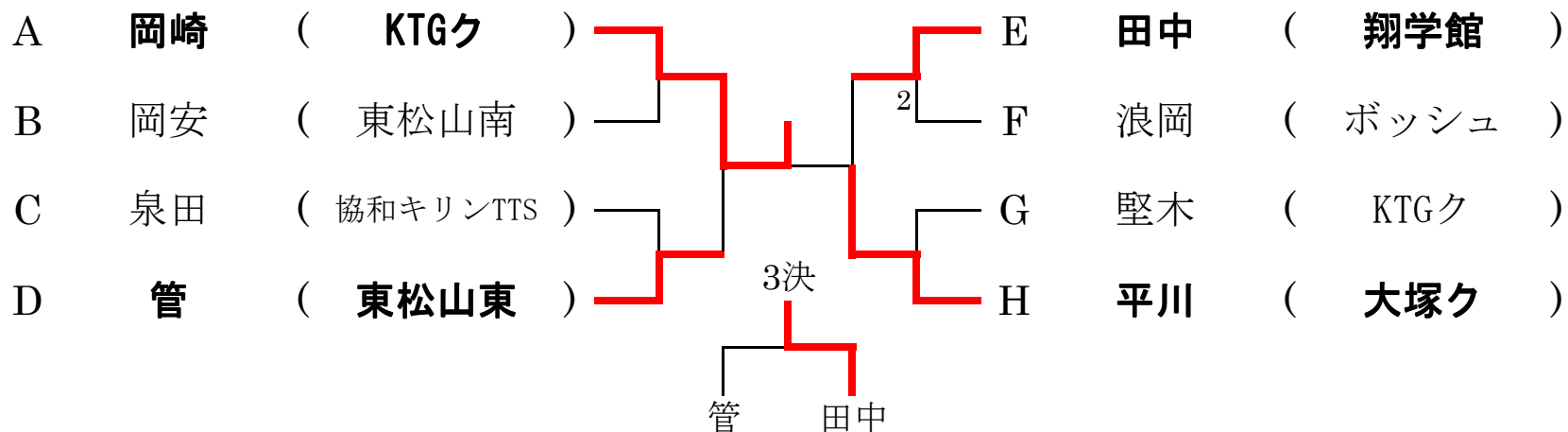

## 14歳以下女子シングルス

平成25年8月24日(土)

上尾運動公園体育館

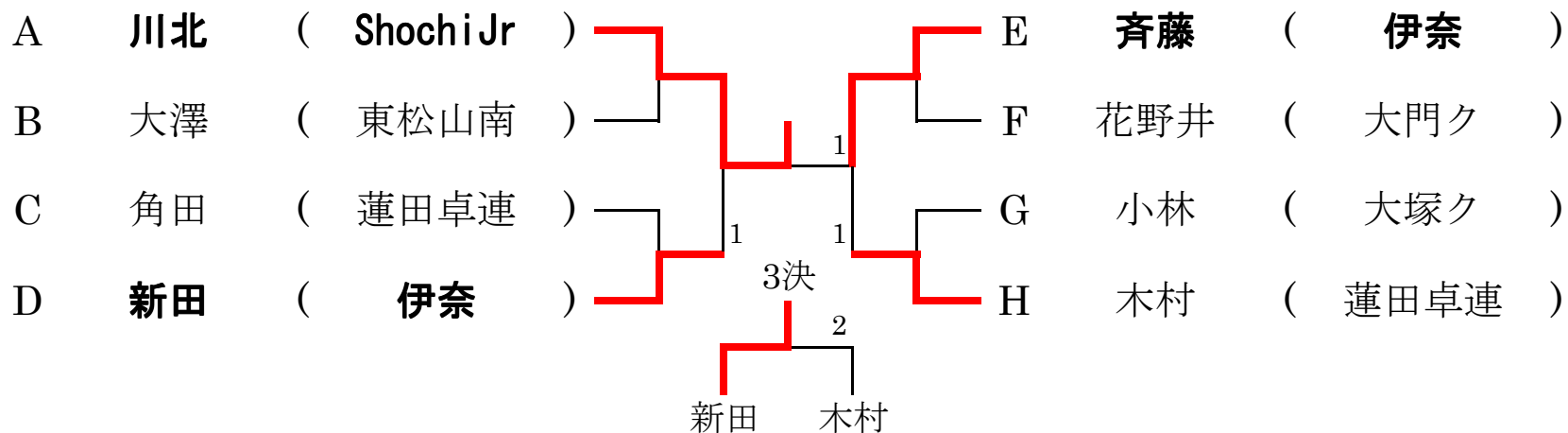

太字は埼玉県代表です。

# 平成25年度全日本カデット埼玉県予選会

## 男子ダブルス

平成25年8月26日(月)  
上尾運動公園体育館

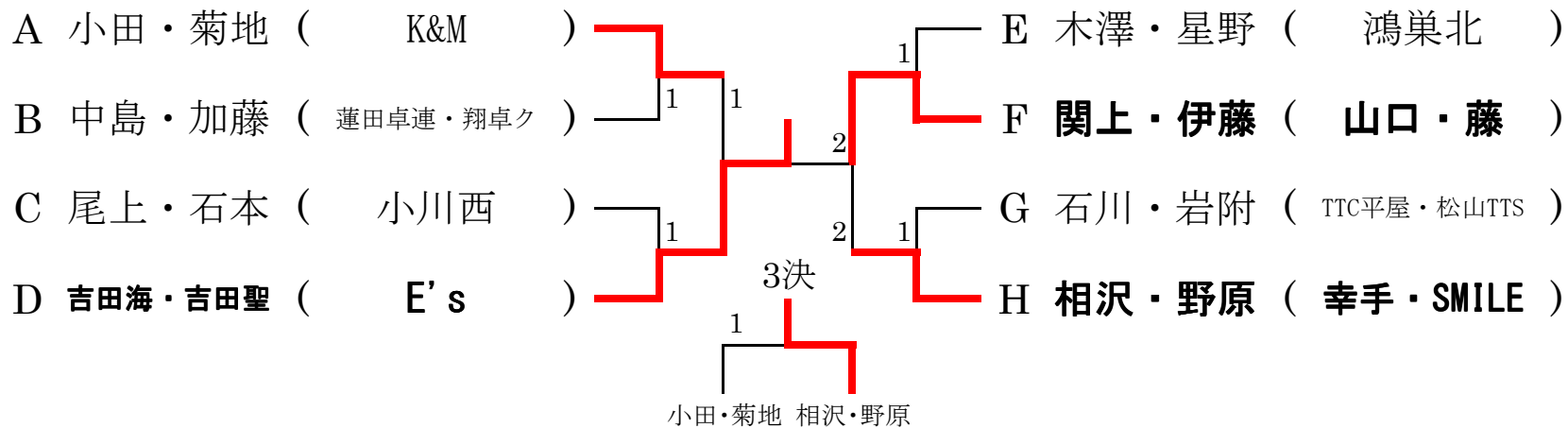

## 女子ダブルス

平成25年8月26日(月)  
上尾運動公園体育館

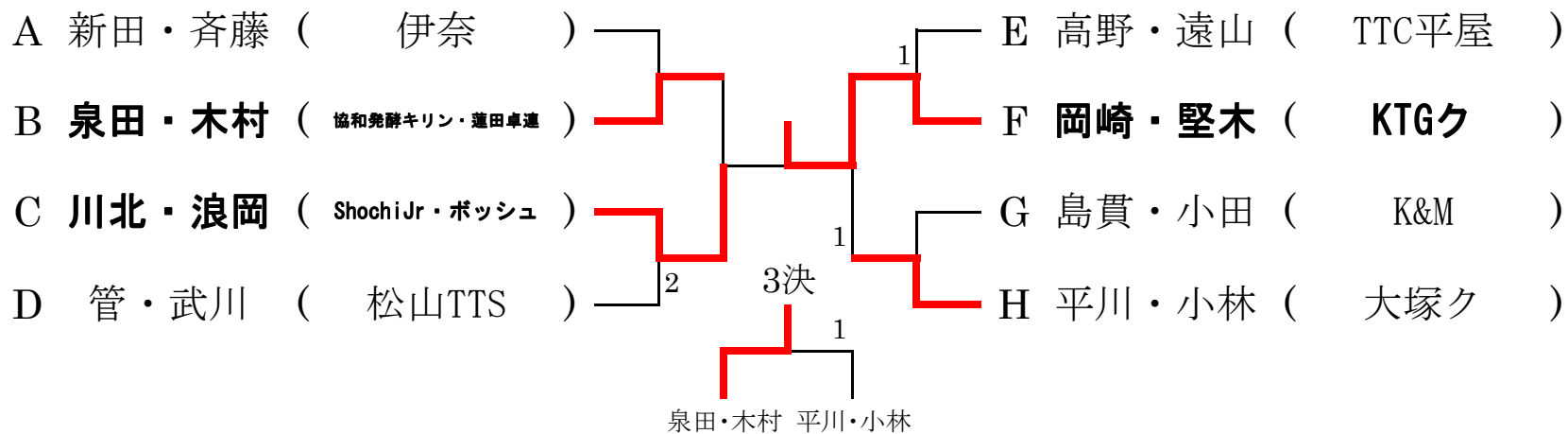

太字は埼玉県代表です。

## 平成25年度 全日本卓球選手権大会 (カデットの部) 埼玉県予選会

平成25年8月22日 (木)

上尾運動公園体育館

### 13歳以下男子シングルス

### A

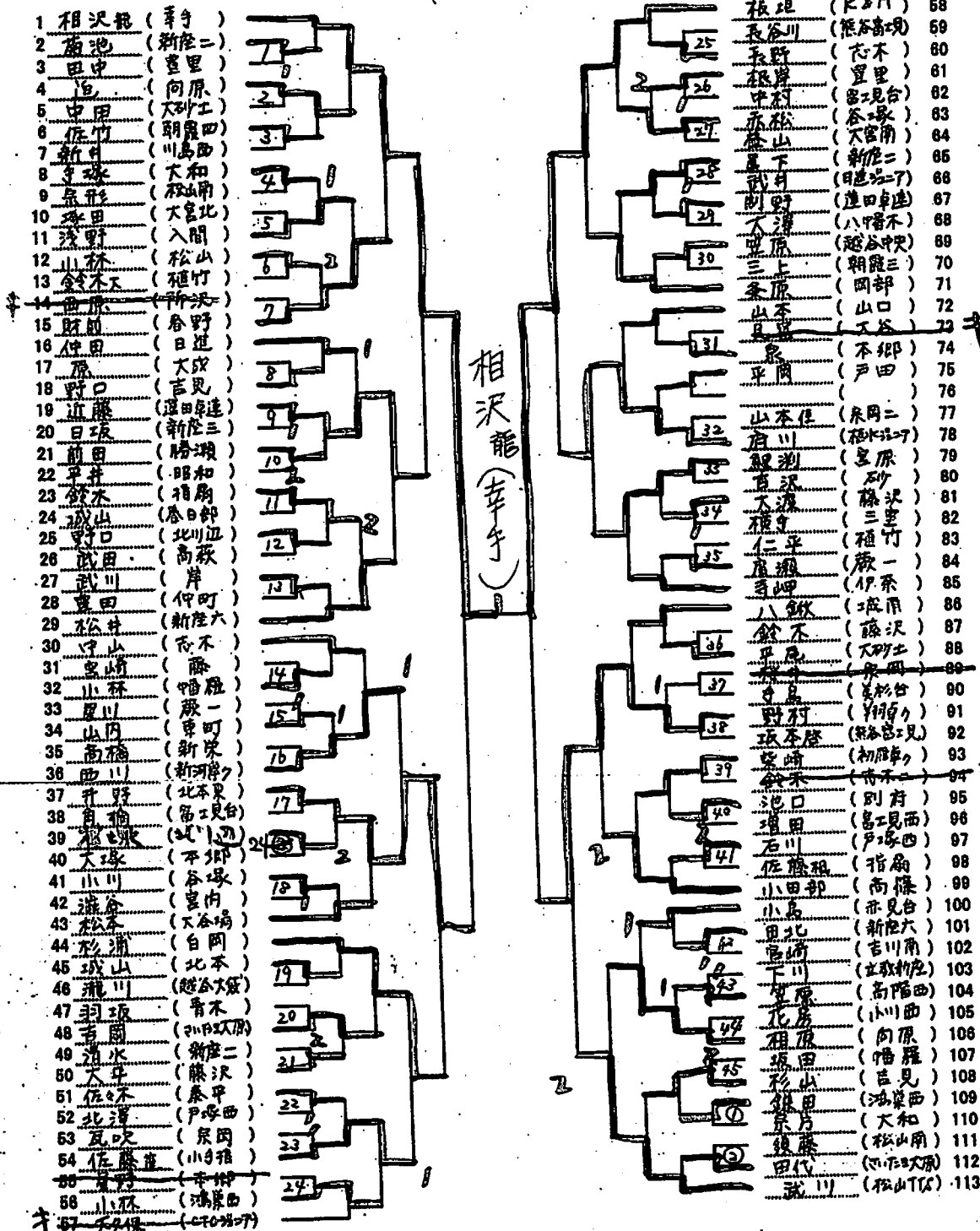

記録

平成25年度 全日本卓球選手権大会 (カデットの部) 埼玉県予選会

平成25年8月22日 (木)

上尾運動公園体育館

13歳以下男子シングルス

B

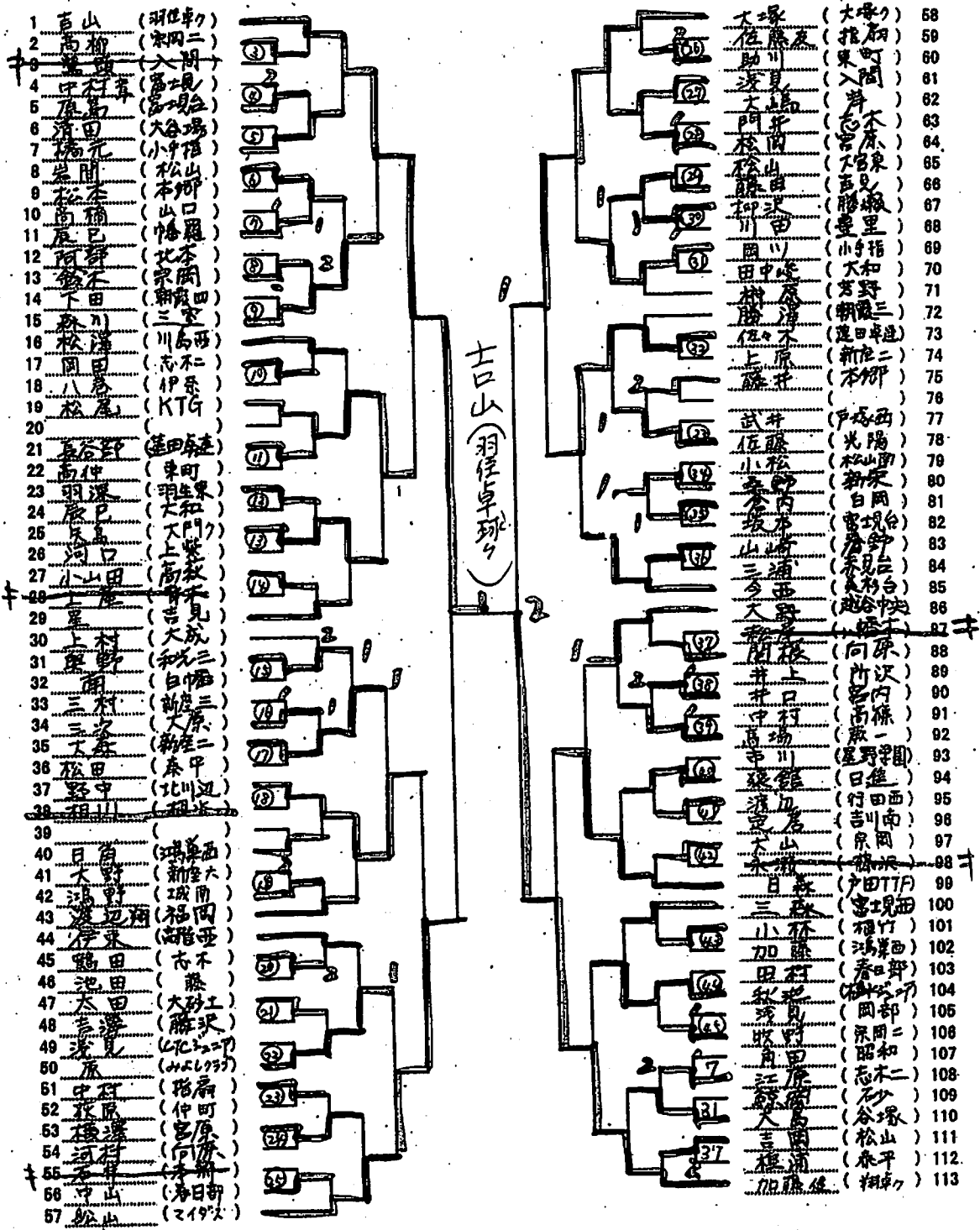

## 平成25年度 全日本卓球選手権大会 (カデットの部) 埼玉県予選会

平成25年8月22日 (木)

上尾運動公園体育館

### 13歳以下男子シングルス

C

1	中島大 (蓮田)	河野 (日蓮寺)	58
2	野口 (朝霞)	平野 (赤平)	59
3	清水 (松山)	長島 (幡羅)	60
4	藤原 (八幡)	藤原 (六手)	61
5	石川 (入間)	藤原 (日進)	62
6	石川 (入間)	藤原 (小幡)	63
7	森田 (砂)	比呂 (大砂工)	64
8	五十嵐 (新栄)	志村 (積見)	65
9	深井 (赤平)	志村 (赤見)	66
10	小園 (宮原)	川口 (白川)	67
11	白田 (昭和)	川口 (北川)	68
12	白田 (昭和)	中野 (楠本)	69
13	白田 (昭和)	中野 (大原)	70
14	白田 (昭和)	中野 (春日)	71
15	水田 (青木)	中野 (新漢)	72
16	水田 (大谷)	中野 (谷塚)	73
17	水田 (大谷)	中野 (北本)	74
18	水田 (大谷)	中野 (光)	75
19	水田 (大谷)	中野 (光)	76
20	水田 (大谷)	中野 (木)	77
21	水田 (大谷)	中野 (白幡)	78
22	水田 (大谷)	中野 (白幡)	79
23	水田 (大谷)	中野 (白幡)	80
24	水田 (大谷)	中野 (白幡)	81
25	水田 (大谷)	中野 (白幡)	82
26	水田 (大谷)	中野 (白幡)	83
27	水田 (大谷)	中野 (白幡)	84
28	水田 (大谷)	中野 (白幡)	85
29	水田 (大谷)	中野 (白幡)	86
30	水田 (大谷)	中野 (白幡)	87
31	水田 (大谷)	中野 (白幡)	88
32	水田 (大谷)	中野 (白幡)	89
33	水田 (大谷)	中野 (白幡)	90
34	水田 (大谷)	中野 (白幡)	91
35	水田 (大谷)	中野 (白幡)	92
36	水田 (大谷)	中野 (白幡)	93
37	水田 (大谷)	中野 (白幡)	94
38	水田 (大谷)	中野 (白幡)	95
39	水田 (大谷)	中野 (白幡)	96
40	水田 (大谷)	中野 (白幡)	97
41	水田 (大谷)	中野 (白幡)	98
42	水田 (大谷)	中野 (白幡)	99
43	水田 (大谷)	中野 (白幡)	100
44	水田 (大谷)	中野 (白幡)	101
45	水田 (大谷)	中野 (白幡)	102
46	水田 (大谷)	中野 (白幡)	103
47	水田 (大谷)	中野 (白幡)	104
48	水田 (大谷)	中野 (白幡)	105
49	水田 (大谷)	中野 (白幡)	106
50	水田 (大谷)	中野 (白幡)	107
51	水田 (大谷)	中野 (白幡)	108
52	水田 (大谷)	中野 (白幡)	109
53	水田 (大谷)	中野 (白幡)	110
54	水田 (大谷)	中野 (白幡)	111
55	水田 (大谷)	中野 (白幡)	112
56	水田 (大谷)	中野 (白幡)	113
57	水田 (大谷)	中野 (白幡)	

中島大 (蓮田)

+

+

+

平成25年度 全日本卓球選手権大会 (カデットの部) 埼玉県予選会

平成25年8月22日 (木)

上尾運動公園体育館

13歳以下男子シングルス

D

1	板垣 (新井町)	2	和田 (萩一)	3	神林 (谷塚)	4	杉本 (本郷)	5	中野 (蓮沼)	6	山口 (蓮沼)	7	山崎 (蓮沼)	8	山崎 (蓮沼)	9	山崎 (蓮沼)	10	山崎 (蓮沼)	11	山崎 (蓮沼)	12	山崎 (蓮沼)	13	山崎 (蓮沼)	14	山崎 (蓮沼)	15	山崎 (蓮沼)	16	山崎 (蓮沼)	17	山崎 (蓮沼)	18	山崎 (蓮沼)	19	山崎 (蓮沼)	20	山崎 (蓮沼)	21	山崎 (蓮沼)	22	山崎 (蓮沼)	23	山崎 (蓮沼)	24	山崎 (蓮沼)	25	山崎 (蓮沼)	26	山崎 (蓮沼)	27	山崎 (蓮沼)	28	山崎 (蓮沼)	29	山崎 (蓮沼)	30	山崎 (蓮沼)	31	山崎 (蓮沼)	32	山崎 (蓮沼)	33	山崎 (蓮沼)	34	山崎 (蓮沼)	35	山崎 (蓮沼)	36	山崎 (蓮沼)	37	山崎 (蓮沼)	38	山崎 (蓮沼)	39	山崎 (蓮沼)	40	山崎 (蓮沼)	41	山崎 (蓮沼)	42	山崎 (蓮沼)	43	山崎 (蓮沼)	44	山崎 (蓮沼)	45	山崎 (蓮沼)	46	山崎 (蓮沼)	47	山崎 (蓮沼)	48	山崎 (蓮沼)	49	山崎 (蓮沼)	50	山崎 (蓮沼)	51	山崎 (蓮沼)	52	山崎 (蓮沼)	53	山崎 (蓮沼)	54	山崎 (蓮沼)	55	山崎 (蓮沼)	56	山崎 (蓮沼)	57	山崎 (蓮沼)	58	入植 (相模川)	59	小川 (相模川)	60	小川 (相模川)	61	小川 (相模川)	62	小川 (相模川)	63	小川 (相模川)	64	小川 (相模川)	65	小川 (相模川)	66	小川 (相模川)	67	小川 (相模川)	68	小川 (相模川)	69	小川 (相模川)	70	小川 (相模川)	71	小川 (相模川)	72	小川 (相模川)	73	小川 (相模川)	74	小川 (相模川)	75	小川 (相模川)	76	小川 (相模川)	77	小川 (相模川)	78	小川 (相模川)	79	小川 (相模川)	80	小川 (相模川)	81	小川 (相模川)	82	小川 (相模川)	83	小川 (相模川)	84	小川 (相模川)	85	小川 (相模川)	86	小川 (相模川)	87	小川 (相模川)	88	小川 (相模川)	89	小川 (相模川)	90	小川 (相模川)	91	小川 (相模川)	92	小川 (相模川)	93	小川 (相模川)	94	小川 (相模川)	95	小川 (相模川)	96	小川 (相模川)	97	小川 (相模川)	98	小川 (相模川)	99	小川 (相模川)	100	小川 (相模川)	101	小川 (相模川)	102	小川 (相模川)	103	小川 (相模川)	104	小川 (相模川)	105	小川 (相模川)	106	小川 (相模川)	107	小川 (相模川)	108	小川 (相模川)	109	小川 (相模川)	110	小川 (相模川)	111	小川 (相模川)	112	小川 (相模川)	113	小川 (相模川)
---	----------	---	---------	---	---------	---	---------	---	---------	---	---------	---	---------	---	---------	---	---------	----	---------	----	---------	----	---------	----	---------	----	---------	----	---------	----	---------	----	---------	----	---------	----	---------	----	---------	----	---------	----	---------	----	---------	----	---------	----	---------	----	---------	----	---------	----	---------	----	---------	----	---------	----	---------	----	---------	----	---------	----	---------	----	---------	----	---------	----	---------	----	---------	----	---------	----	---------	----	---------	----	---------	----	---------	----	---------	----	---------	----	---------	----	---------	----	---------	----	---------	----	---------	----	---------	----	---------	----	---------	----	---------	----	---------	----	---------	----	---------	----	----------	----	----------	----	----------	----	----------	----	----------	----	----------	----	----------	----	----------	----	----------	----	----------	----	----------	----	----------	----	----------	----	----------	----	----------	----	----------	----	----------	----	----------	----	----------	----	----------	----	----------	----	----------	----	----------	----	----------	----	----------	----	----------	----	----------	----	----------	----	----------	----	----------	----	----------	----	----------	----	----------	----	----------	----	----------	----	----------	----	----------	----	----------	----	----------	----	----------	----	----------	----	----------	-----	----------	-----	----------	-----	----------	-----	----------	-----	----------	-----	----------	-----	----------	-----	----------	-----	----------	-----	----------	-----	----------	-----	----------	-----	----------	-----	----------

菊地 (鴻巣北)

## 平成25年度 全日本卓球選手権大会 (カデットの部) 埼玉県予選会

平成25年8月22日 (木)

上尾運動公園体育館

### 13歳以下男子シングルス

### E

- 1 野原 (SMILE)
- 2 谷口 (小手)
- 3 秋池 (連日)
- 4 藤野 (秋)
- 5 藤野 (月)
- 6 藤野 (久)
- 7 藤野 (和)
- 8 藤野 (和)
- 9 藤野 (和)
- 10 藤野 (和)
- 11 藤野 (和)
- 12 藤野 (和)
- 13 藤野 (和)
- 14 藤野 (和)
- 15 藤野 (和)
- 16 藤野 (和)
- 17 藤野 (和)
- 18 藤野 (和)
- 19 藤野 (和)
- 20 藤野 (和)
- 21 藤野 (和)
- 22 藤野 (和)
- 23 藤野 (和)
- 24 藤野 (和)
- 25 藤野 (和)
- 26 藤野 (和)
- 27 藤野 (和)
- 28 藤野 (和)
- 29 藤野 (和)
- 30 藤野 (和)
- 31 藤野 (和)
- 32 藤野 (和)
- 33 藤野 (和)
- 34 藤野 (和)
- 35 藤野 (和)
- 36 藤野 (和)
- 37 藤野 (和)
- 38 藤野 (和)
- 39 藤野 (和)
- 40 藤野 (和)
- 41 藤野 (和)
- 42 藤野 (和)
- 43 藤野 (和)
- 44 藤野 (和)
- 45 藤野 (和)
- 46 藤野 (和)
- 47 藤野 (和)
- 48 藤野 (和)
- 49 藤野 (和)
- 50 藤野 (和)
- 51 藤野 (和)
- 52 藤野 (和)
- 53 藤野 (和)
- 54 藤野 (和)
- 55 藤野 (和)
- 56 藤野 (和)
- 57 藤野 (和)

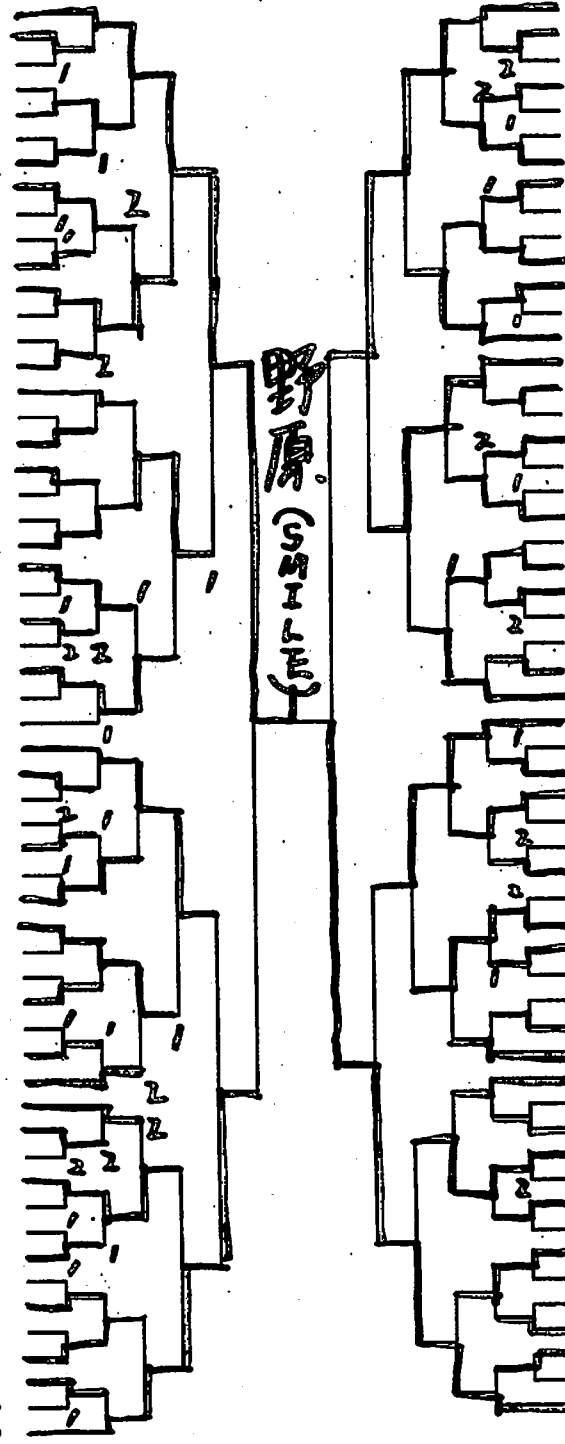

- 58 下川 (新)
- 59 原 (北)
- 60 飯 (新)
- 61 木 (新)
- 62 村 (新)
- 63 日 (新)
- 64 野 (新)
- 65 田 (新)
- 66 小 (新)
- 67 藤 (新)
- 68 藤 (新)
- 69 藤 (新)
- 70 藤 (新)
- 71 藤 (新)
- 72 藤 (新)
- 73 藤 (新)
- 74 藤 (新)
- 75 藤 (新)
- 76 藤 (新)
- 77 藤 (新)
- 78 藤 (新)
- 79 藤 (新)
- 80 藤 (新)
- 81 藤 (新)
- 82 藤 (新)
- 83 藤 (新)
- 84 藤 (新)
- 85 藤 (新)
- 86 藤 (新)
- 87 藤 (新)
- 88 藤 (新)
- 89 藤 (新)
- 90 藤 (新)
- 91 藤 (新)
- 92 藤 (新)
- 93 藤 (新)
- 94 藤 (新)
- 95 藤 (新)
- 96 藤 (新)
- 97 藤 (新)
- 98 藤 (新)
- 99 藤 (新)
- 100 藤 (新)
- 101 藤 (新)
- 102 藤 (新)
- 103 藤 (新)
- 104 藤 (新)
- 105 藤 (新)
- 106 藤 (新)
- 107 藤 (新)
- 108 藤 (新)
- 109 藤 (新)
- 110 藤 (新)
- 111 藤 (新)
- 112 藤 (新)
- 113 藤 (新)



平成25年度 全日本卓球選手権大会 (カデットの部) 埼玉県予選会

平成25年8月22日 (木)

上尾運動公園体育館

13歳以下男子シングルス

F

1	加藤 翔 (朝日)	尾上 (小川)	58
2	阿部 (大谷)	野口 (谷原)	59
3	斎藤 (大和)	和田 (向原)	60
4	和田 (大和)	下藤 (城)	61
5	石川 (大和)	高橋 (入)	62
6	山本 (大和)	比呂 (高木)	63
7	山本 (大和)	比呂 (高木)	64
8	山本 (大和)	比呂 (高木)	65
9	山本 (大和)	比呂 (高木)	66
10	山本 (大和)	比呂 (高木)	67
11	山本 (大和)	比呂 (高木)	68
12	山本 (大和)	比呂 (高木)	69
13	山本 (大和)	比呂 (高木)	70
14	山本 (大和)	比呂 (高木)	71
15	山本 (大和)	比呂 (高木)	72
16	山本 (大和)	比呂 (高木)	73
17	山本 (大和)	比呂 (高木)	74
18	山本 (大和)	比呂 (高木)	75
19	山本 (大和)	比呂 (高木)	76
20	山本 (大和)	比呂 (高木)	77
21	山本 (大和)	比呂 (高木)	78
22	山本 (大和)	比呂 (高木)	79
23	山本 (大和)	比呂 (高木)	80
24	山本 (大和)	比呂 (高木)	81
25	山本 (大和)	比呂 (高木)	82
26	山本 (大和)	比呂 (高木)	83
27	山本 (大和)	比呂 (高木)	84
28	山本 (大和)	比呂 (高木)	85
29	山本 (大和)	比呂 (高木)	86
30	山本 (大和)	比呂 (高木)	87
31	山本 (大和)	比呂 (高木)	88
32	山本 (大和)	比呂 (高木)	89
33	山本 (大和)	比呂 (高木)	90
34	山本 (大和)	比呂 (高木)	91
35	山本 (大和)	比呂 (高木)	92
36	山本 (大和)	比呂 (高木)	93
37	山本 (大和)	比呂 (高木)	94
38	山本 (大和)	比呂 (高木)	95
39	山本 (大和)	比呂 (高木)	96
40	山本 (大和)	比呂 (高木)	97
41	山本 (大和)	比呂 (高木)	98
42	山本 (大和)	比呂 (高木)	99
43	山本 (大和)	比呂 (高木)	100
44	山本 (大和)	比呂 (高木)	101
45	山本 (大和)	比呂 (高木)	102
46	山本 (大和)	比呂 (高木)	103
47	山本 (大和)	比呂 (高木)	104
48	山本 (大和)	比呂 (高木)	105
49	山本 (大和)	比呂 (高木)	106
50	山本 (大和)	比呂 (高木)	107
51	山本 (大和)	比呂 (高木)	108
52	山本 (大和)	比呂 (高木)	109
53	山本 (大和)	比呂 (高木)	110
54	山本 (大和)	比呂 (高木)	111
55	山本 (大和)	比呂 (高木)	112
56	山本 (大和)	比呂 (高木)	113
57	菊地 (K&M)		

# 記録

平成25年度 全日本卓球選手権大会 (カデットの部) 埼玉県予選会

平成25年8月22日 (木)

上尾運動公園体育館

## 13歳以下男子シングルス

G

1 星野 (鴻巣北)		関口 (KTG) 58	
2 宮内 (水戸)		小原 (大和) 59	
3 佐藤 (志木二)		浅川 (種竹) 60	
4 石井 (大森)		木内 (春日) 61	
5 野口 (余間二)		石田 (仲町) 62	
6 石原 (春日伊)		篠崎 (青木) 63	
7 山田 (日連)		中野 (沼尻) 64	
8 渡辺 (羽山)		内野 (白岡) 65	
9 渡井 (CTC三)		石川 (大砂土) 66	
10 津田 (東町)		石下 (戸田) 67	
11 森本 (大砂土)		石垣 (勝瀬) 68	
12 鈴木天 (種竹)		佐川 (望里) 69	
13 内野 (行田西)		菅野 (種水) 70	
14 大野 (折原)		久作 (名細) 71	
15 佐藤 (折原)		小堀 (光陽) 72	
16 宇石 (羽生東)		小柳 (松山) 73	
17 小西 (萩沢)		北園 (春日) 74	
18 石川 (山口)		植永 (管内) 75	
19 園田 (龍)			76
20		石本 (藤沢) 77	
21 藤井 (志木二)		石川 (大森) 78	
22 石川 (折原)		藤原 (石碓) 79	
23 石川 (折原)		藤原 (折原二) 80	
24 石川 (折原)		山田 (大谷) 81	
25 石川 (折原)		石川 (大谷) 82	
26 石川 (折原)		石川 (折原) 83	
27 石川 (折原)		石川 (折原) 84	
28 石川 (折原)		石川 (折原) 85	
29 石川 (折原)		石川 (折原) 86	
30 石川 (折原)		石川 (折原) 87	
31 石川 (折原)		石川 (折原) 88	
32 石川 (折原)		石川 (折原) 89	
33 石川 (折原)		石川 (折原) 90	
34 石川 (折原)		石川 (折原) 91	
35 石川 (折原)		石川 (折原) 92	
36 石川 (折原)		石川 (折原) 93	
37 石川 (折原)		石川 (折原) 94	
38 石川 (折原)		石川 (折原) 95	
39 石川 (折原)		石川 (折原) 96	
40 石川 (折原)		石川 (折原) 97	
41 石川 (折原)		石川 (折原) 98	
42 石川 (折原)		石川 (折原) 99	
43 石川 (折原)		石川 (折原) 100	
44 石川 (折原)		石川 (折原) 101	
45 石川 (折原)		石川 (折原) 102	
46 石川 (折原)		石川 (折原) 103	
47 石川 (折原)		石川 (折原) 104	
48 石川 (折原)		石川 (折原) 105	
49 石川 (折原)		石川 (折原) 106	
50 石川 (折原)		石川 (折原) 107	
51 石川 (折原)		石川 (折原) 108	
52 石川 (折原)		石川 (折原) 109	
53 石川 (折原)		石川 (折原) 110	
54 石川 (折原)		石川 (折原) 111	
55 石川 (折原)		石川 (折原) 112	
56 石川 (折原)		石川 (折原) 113	
57 石川 (折原)			

平成25年度 全日本卓球選手権大会 (カデットの部) 埼玉県予選会

平成25年8月22日 (木)

上尾運動公園体育館

13歳以下男子シングルス

H

- 1 菅 (熊山TTS)
- 2 佐藤 (宮原)
- 3 野野 (本柳)
- 4 川原 (桑平)
- 5 中村 (戸田)
- 6 佐々木 (松山)
- 7 坂本直 (高松)
- 8 石井 (春日伊)
- 9 中根 (城南)
- 10 大脇 (志保二)
- 11 松本 (小西)
- 12 小佐野 (折原二)
- 13 佐々木 (磯原西)
- 14 山口 (刈田)
- 15 王藤 (根竹)
- 16 各倉 (戸塚西)
- 17 吉田 (常陸台)
- 18 吉田 (大崎)
- 19 坂本直 (宮元)
- 20 坂本直 (本柳)
- 21 藤井 (志保)
- 22 河口 (吉木)
- 23 佐藤 (炭一)
- 24 小林 (志保二)
- 25 藤井 (折原7)
- 26 藤井 (志保1)
- 27 藤井 (向原)
- 28 山崎 (大和)
- 29 渡辺 (藤沢)
- 30 坂本 (小指)
- 31 鈴木 (三谷)
- 32 石井 (戸田)
- 33 吉田 (志保)
- 34 相澤珠 (刈田)
- 35 吉田 (志保二)
- 36 千葉 (指原)
- 37 高尾 (朝定三)
- 38 高尾 (地心河)
- 39 ( )
- 40 島田 (蓮田早見)
- 41 木下 (刈田)
- 42 坂本 (伊奈)
- 43 佐藤 (松山南)
- 44 佐藤 (豊里)
- 45 高尾 (志保)
- 46 佐藤 (大崎)
- 47 藤山 (竹田)
- 48 藤山 (大崎)
- 49 小林 (高松)
- 50 田中 (北本)
- 51 中山 (宮元)
- 52 坂本 (大崎)
- 53 藤井 (大崎)
- 54 藤井 (志保)
- 55 藤井 (刈田)
- 56 藤井 (常陸台)
- 57 藤井 (新庄三)

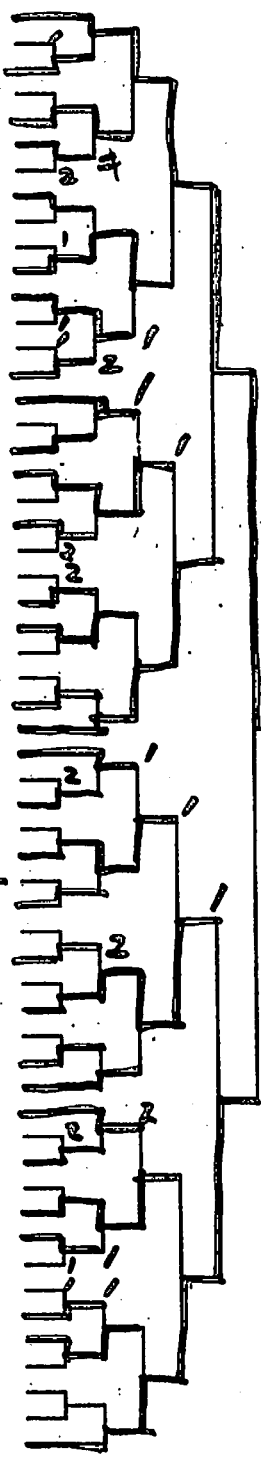

吉田 (ES)

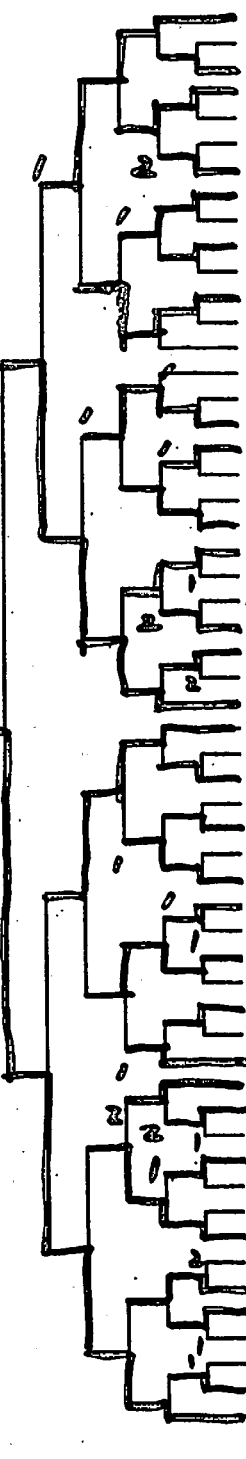

- 58 高野 (TTC朝)
- 59 玉川 (砂)
- 60 山崎 (川原西)
- 61 藤田 (小指)
- 62 坂本直 (北本)
- 63 坂本直 (赤見台)
- 64 藤井 (小指)
- 65 村上 (刈田)
- 66 佐藤 (大和)
- 67 藤井 (折原二)
- 68 藤井 (炭一)
- 69 坂本 (向原)
- 70 中野 (伊奈)
- 71 佐藤 (志保)
- 72 藤井 (昭)
- 73 藤井 (向原)
- 74 藤井 (大崎)
- 75 藤井 (本柳)
- 76 ( )
- 77 藤井 (白土)
- 78 藤井 (志保)
- 79 中野 (刈田)
- 80 藤井 (大崎)
- 81 藤井 (刈田)
- 82 藤井 (刈田)
- 83 藤井 (刈田)
- 84 藤井 (刈田)
- 85 藤井 (刈田)
- 86 藤井 (刈田)
- 87 藤井 (刈田)
- 88 藤井 (刈田)
- 89 藤井 (刈田)
- 90 藤井 (刈田)
- 91 藤井 (刈田)
- 92 藤井 (刈田)
- 93 藤井 (刈田)
- 94 藤井 (刈田)
- 95 藤井 (刈田)
- 96 藤井 (刈田)
- 97 藤井 (刈田)
- 98 藤井 (刈田)
- 99 藤井 (刈田)
- 100 藤井 (刈田)
- 101 藤井 (刈田)
- 102 藤井 (刈田)
- 103 藤井 (刈田)
- 104 藤井 (刈田)
- 105 藤井 (刈田)
- 106 藤井 (刈田)
- 107 藤井 (刈田)
- 108 藤井 (刈田)
- 109 藤井 (刈田)
- 110 藤井 (刈田)
- 111 藤井 (刈田)
- 112 藤井 (刈田)
- 113 藤井 (ES)

平成25年度 全日本卓球選手権大会 (カデットの部) 埼玉県予選会

平成25年8月23日 (金)

上尾運動公園体育館

記

14歳以下男子シングルス

A

順位	氏名	所属	順位	氏名	所属
1	内田	(小川)	58	印田	(大川)
2	武木	(上尾南)	59	井上	(大川)
3	林	(宗岡二)	60	相田	(宗岡)
4	佐藤	(浅野)	61	本谷	(草加)
5	小林	(大川)	62	澤田	(勝沼)
6	江口	(新大)	63	宮本	(大東)
7	林	(谷塚)	64	宮下	(大東)
8	江	(大川)	65	木下	(大東)
9	山口	(大川)	66	石田	(戸田)
10	菊口	(砂)	67	丸田	(宮見)
11	石橋	(砂)	68	山中	(和光)
12	小林	(朝三)	69	池田	(白旗)
13	金子	(松竹)	70	子野	(南香)
14	藤原	(藤原)	71	小林	(赤見台)
15	新井	(狭谷二)	72	江口	(谷塚)
16	岡村	(岡部)	73	後藤	(王子)
17	長瀬	(勝沼)	74	長瀬	(王子)
18	若山	(白原)	75	長瀬	(大川)
19	山崎	(白原)	76		
20	土屋	(南香)	77	高野	(新二)
21	大原	(南香)	78	相田	(大川)
22	山口	(大川)	79	相田	(大川)
23	山口	(大川)	80	花川	(白旗)
24	佐藤	(松山)	81	佐藤	(白旗)
25	宮崎	(宮原)	82	上塚	(大川)
26	三宮	(宮原)	83	大川	(大川)
27	有馬	(大川)	84	大川	(大川)
28	有馬	(大川)	85	栗田	(大川)
29	神島	(北本)	86	栗田	(大川)
30	仲	(新大)	87	栗田	(大川)
31	高橋	(大川)	88	栗田	(大川)
32	石川	(大川)	89	栗田	(大川)
33	藤原	(大川)	90	栗田	(大川)
34	江口	(大川)	91	栗田	(大川)
35	江口	(大川)	92	栗田	(大川)
36	栗田	(大川)	93	栗田	(大川)
37	栗田	(大川)	94	栗田	(大川)
38	栗田	(大川)	95	栗田	(大川)
39	栗田	(大川)	96	栗田	(大川)
40	栗田	(大川)	97	栗田	(大川)
41	栗田	(大川)	98	栗田	(大川)
42	栗田	(大川)	99	栗田	(大川)
43	栗田	(大川)	100	栗田	(大川)
44	栗田	(大川)	101	栗田	(大川)
45	栗田	(大川)	102	栗田	(大川)
46	栗田	(大川)	103	栗田	(大川)
47	栗田	(大川)	104	栗田	(大川)
48	栗田	(大川)	105	栗田	(大川)
49	栗田	(大川)	106	栗田	(大川)
50	栗田	(大川)	107	栗田	(大川)
51	栗田	(大川)	108	栗田	(大川)
52	栗田	(大川)	109	栗田	(大川)
53	栗田	(大川)	110	栗田	(大川)
54	栗田	(大川)	111	栗田	(大川)
55	栗田	(大川)	112	栗田	(大川)
56	栗田	(大川)	113	栗田	(大川)
57	栗田	(大川)			



平成25年度 全日本卓球選手権大会 (カデットの部) 埼玉県予選会

平成25年8月23日 (金)

上尾運動公園体育館

14歳以下男子シングルス

B

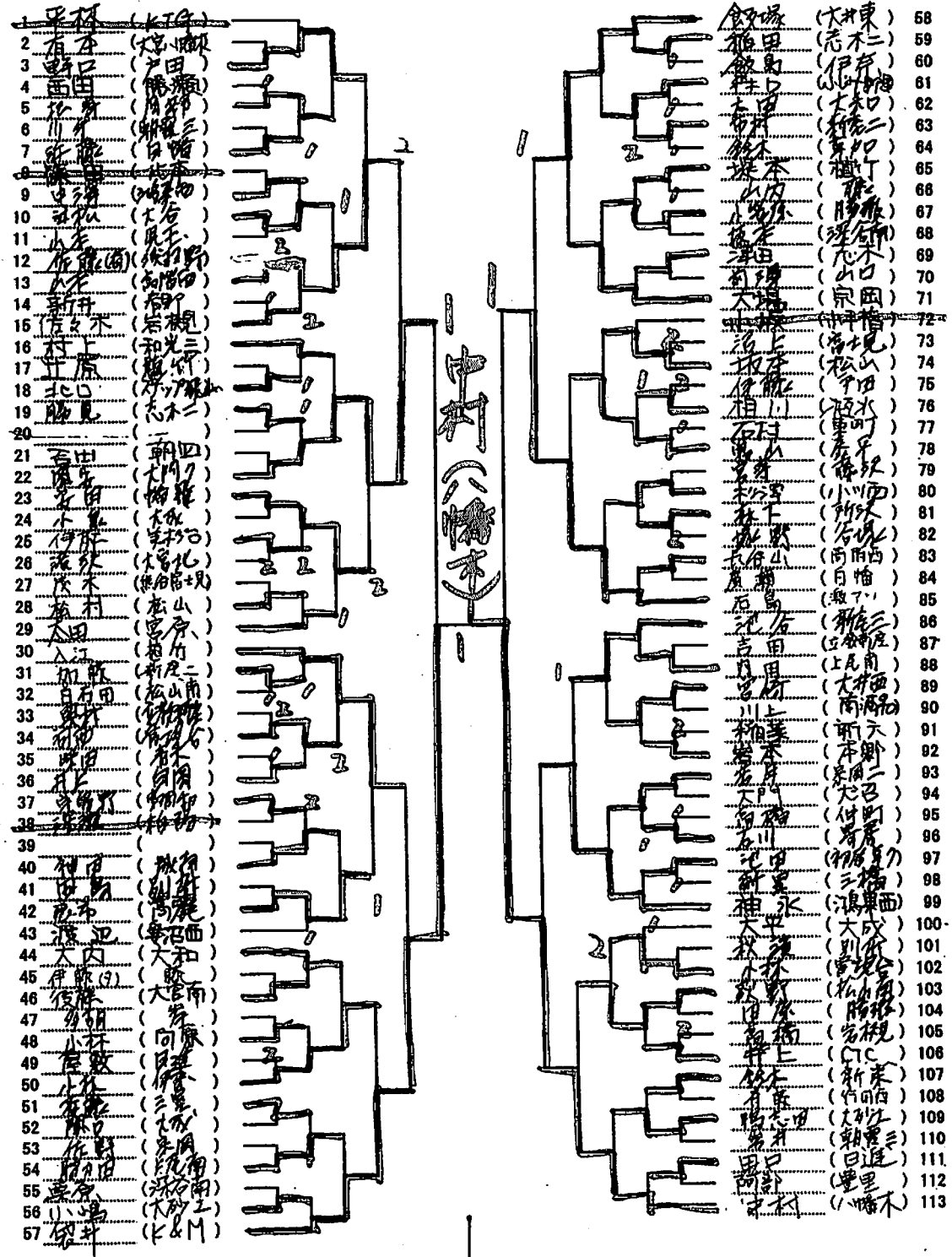

平成25年度 全日本卓球選手権大会 (カデットの部) 埼玉県予選会

平成25年8月23日 (金)

上尾運動公園体育館

14歳以下男子シングルス

C

1	山口 (群馬)		岩澤 (松山南)	58
2	佐藤 (藤)		園原 (白幡)	59
3	池田 (大城)		黒木 (宗岡)	60
4	斎野 (廣瀬)		高村 (岸田)	61
5	箱塚 (平)		高川 (大城)	62
6	青谷 (武州野)		須佐 (青森)	64
7	橋本 (豊)		青木 (大宮東)	65
8	坂田 (大宮瑞)		渡辺 (新二)	66
9	齋藤 (岩槻)		上田 (新二)	67
10	合野 (大宮西)		秋山 (鴻巣)	68
11	坂本 (相馬)		遠見 (大井原)	69
12	石井 (相馬)		深所 (深谷)	70
13	石井 (白幡)		木島 (城東)	71
14	岩崎 (宮二)		木島 (城南)	72
15	松本 (宮二)		佐藤 (青森)	73
16	小野 (橋本)		野村 (藤)	74
17	小野 (橋本)		青山 (天二)	75
18	石川 (伊藤)			76
19	杉浦 (吉木)		久保田 (朝三)	77
20			佐藤 (皇野学)	78
21	山口 (大宮)		統下 (八幡)	79
22	栗山 (大宮)		小島 (北幸)	80
23	小野 (大宮)		山本 (三宮)	81
24	関口 (大宮)		村上 (谷塚)	82
25	藤原 (大宮)		上原 (朝三)	83
26	藤原 (大宮)		石原 (宮二)	84
27	松井 (大宮)		中谷 (高萩)	85
28	火田 (朝三)		浮田 (行田西)	86
29	若木 (大宮北)		山本 (赤尾)	87
30	三原 (大宮)		横尾 (仲町)	88
31	三原 (大宮)		赤尾 (岩槻)	89
32	石川 (大宮)		川口 (松山)	90
33	田中 (大宮)		橋本 (大宮)	92
34	田中 (大宮)		白 (大宮)	93
35	渡辺 (大宮)		小林 (大宮)	94
36	鈴木 (大宮)		田中 (大宮)	95
37	三浦 (大宮)		小野 (大宮)	96
38	斎野 (大宮)		小野 (大宮)	97
39			吉田 (大宮)	98
40	斎野 (大宮)		佐藤 (大宮)	99
41	斎野 (大宮)		佐藤 (大宮)	100
42	斎野 (大宮)		斎野 (大宮)	101
43	斎野 (大宮)		斎野 (大宮)	102
44	斎野 (大宮)		斎野 (大宮)	103
45	斎野 (大宮)		斎野 (大宮)	104
46	斎野 (大宮)		斎野 (大宮)	105
47	斎野 (大宮)		斎野 (大宮)	106
48	斎野 (大宮)		斎野 (大宮)	107
49	斎野 (大宮)		斎野 (大宮)	108
50	斎野 (大宮)		斎野 (大宮)	109
51	斎野 (大宮)		斎野 (大宮)	110
52	斎野 (大宮)		斎野 (大宮)	111
53	斎野 (大宮)		斎野 (大宮)	112
54	斎野 (大宮)		斎野 (大宮)	113
55	斎野 (大宮)			
56	斎野 (大宮)			
57	斎野 (大宮)			

平成25年度 全日本卓球選手権大会 (カデットの部) 埼玉県予選会

平成25年8月23日 (金)

上尾運動公園体育館

14歳以下男子シングルス

D

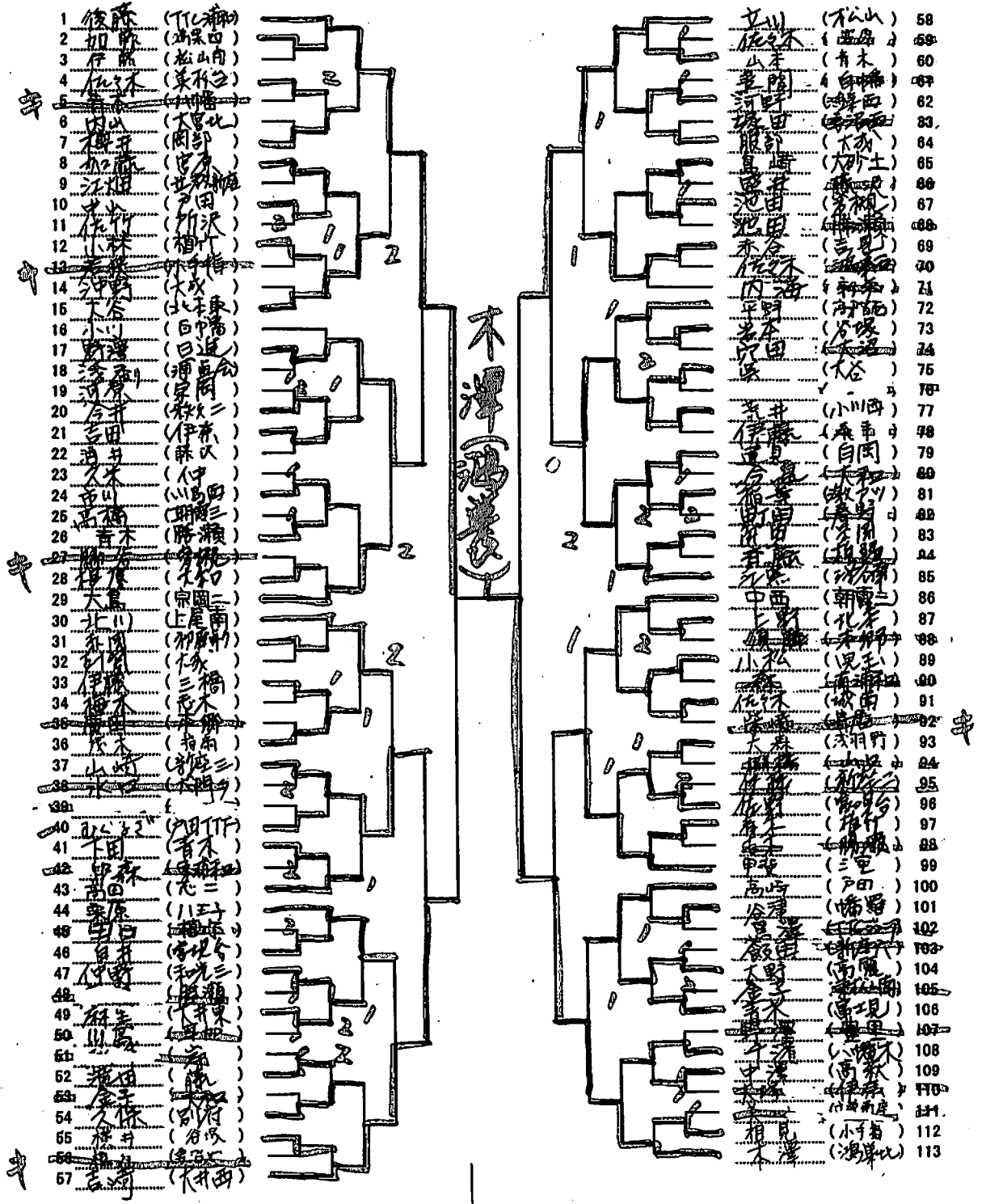

- 1 後藤 (下川)
- 2 加藤 (山崎)
- 3 竹内 (松山)
- 4 佐々木 (美奈)
- 5 青木 (大宮)
- 6 山本 (大宮)
- 7 梅田 (岡部)
- 8 加藤 (宮崎)
- 9 沼田 (北川)
- 10 山本 (北川)
- 11 佐々木 (北川)
- 12 佐々木 (北川)
- 13 佐々木 (北川)
- 14 山本 (北川)
- 15 山本 (北川)
- 16 山本 (北川)
- 17 山本 (北川)
- 18 山本 (北川)
- 19 山本 (北川)
- 20 山本 (北川)
- 21 山本 (北川)
- 22 山本 (北川)
- 23 山本 (北川)
- 24 山本 (北川)
- 25 山本 (北川)
- 26 山本 (北川)
- 27 山本 (北川)
- 28 山本 (北川)
- 29 山本 (北川)
- 30 山本 (北川)
- 31 山本 (北川)
- 32 山本 (北川)
- 33 山本 (北川)
- 34 山本 (北川)
- 35 山本 (北川)
- 36 山本 (北川)
- 37 山本 (北川)
- 38 山本 (北川)
- 39 山本 (北川)
- 40 山本 (北川)
- 41 山本 (北川)
- 42 山本 (北川)
- 43 山本 (北川)
- 44 山本 (北川)
- 45 山本 (北川)
- 46 山本 (北川)
- 47 山本 (北川)
- 48 山本 (北川)
- 49 山本 (北川)
- 50 山本 (北川)
- 51 山本 (北川)
- 52 山本 (北川)
- 53 山本 (北川)
- 54 山本 (北川)
- 55 山本 (北川)
- 56 山本 (北川)
- 57 山本 (北川)

- 58 山本 (北川)
- 59 山本 (北川)
- 60 山本 (北川)
- 61 山本 (北川)
- 62 山本 (北川)
- 63 山本 (北川)
- 64 山本 (北川)
- 65 山本 (北川)
- 66 山本 (北川)
- 67 山本 (北川)
- 68 山本 (北川)
- 69 山本 (北川)
- 70 山本 (北川)
- 71 山本 (北川)
- 72 山本 (北川)
- 73 山本 (北川)
- 74 山本 (北川)
- 75 山本 (北川)
- 76 山本 (北川)
- 77 山本 (北川)
- 78 山本 (北川)
- 79 山本 (北川)
- 80 山本 (北川)
- 81 山本 (北川)
- 82 山本 (北川)
- 83 山本 (北川)
- 84 山本 (北川)
- 85 山本 (北川)
- 86 山本 (北川)
- 87 山本 (北川)
- 88 山本 (北川)
- 89 山本 (北川)
- 90 山本 (北川)
- 91 山本 (北川)
- 92 山本 (北川)
- 93 山本 (北川)
- 94 山本 (北川)
- 95 山本 (北川)
- 96 山本 (北川)
- 97 山本 (北川)
- 98 山本 (北川)
- 99 山本 (北川)
- 100 山本 (北川)
- 101 山本 (北川)
- 102 山本 (北川)
- 103 山本 (北川)
- 104 山本 (北川)
- 105 山本 (北川)
- 106 山本 (北川)
- 107 山本 (北川)
- 108 山本 (北川)
- 109 山本 (北川)
- 110 山本 (北川)
- 111 山本 (北川)
- 112 山本 (北川)
- 113 山本 (北川)

平成25年度 全日本卓球選手権大会 (カデットの部) 埼玉県予選会

平成25年8月23日 (金)

上尾運動公園体育館

14歳以下男子シングルス

E

吉田 (e.s.)

1 吉田 (e.s.)	2 水岡 (小川西)	58
3 吉田 (大成)	3 吉田 (大成)	59
4 力丸 (深谷南)	4 吉田 (大成)	60
5 野村 (東町)	5 川種 (和光三)	61
6 長谷川 (岡部)	6 吉田 (新座二)	62
7 丸山 (八尾)	7 真田 (戸田)	63
8 高山 (たろ)	8 才 (大井)	64
9 山内 (藤沢)	9 村 (川口)	65
10 朝内 (三橋)	10 村 (日直)	66
11 瀧 (藤伊)	11 吉田 (北本)	67
12 藤 (藤伊)	12 吉田 (北本)	68
13 藤 (藤伊)	13 吉田 (北本)	69
14 藤 (藤伊)	14 吉田 (北本)	70
15 藤 (藤伊)	15 吉田 (北本)	71
16 藤 (藤伊)	16 吉田 (北本)	72
17 藤 (藤伊)	17 吉田 (北本)	73
18 藤 (藤伊)	18 吉田 (北本)	74
19 藤 (藤伊)	19 吉田 (北本)	75
20 藤 (藤伊)	20 吉田 (北本)	76
21 藤 (藤伊)	21 吉田 (北本)	77
22 藤 (藤伊)	22 吉田 (北本)	78
23 藤 (藤伊)	23 吉田 (北本)	79
24 藤 (藤伊)	24 吉田 (北本)	80
25 藤 (藤伊)	25 吉田 (北本)	81
26 藤 (藤伊)	26 吉田 (北本)	82
27 藤 (藤伊)	27 吉田 (北本)	83
28 藤 (藤伊)	28 吉田 (北本)	84
29 藤 (藤伊)	29 吉田 (北本)	85
30 藤 (藤伊)	30 吉田 (北本)	86
31 藤 (藤伊)	31 吉田 (北本)	87
32 藤 (藤伊)	32 吉田 (北本)	88
33 藤 (藤伊)	33 吉田 (北本)	89
34 藤 (藤伊)	34 吉田 (北本)	90
35 藤 (藤伊)	35 吉田 (北本)	91
36 藤 (藤伊)	36 吉田 (北本)	92
37 藤 (藤伊)	37 吉田 (北本)	93
38 藤 (藤伊)	38 吉田 (北本)	94
39 藤 (藤伊)	39 吉田 (北本)	95
40 藤 (藤伊)	40 吉田 (北本)	96
41 藤 (藤伊)	41 吉田 (北本)	97
42 藤 (藤伊)	42 吉田 (北本)	98
43 藤 (藤伊)	43 吉田 (北本)	99
44 藤 (藤伊)	44 吉田 (北本)	100
45 藤 (藤伊)	45 吉田 (北本)	101
46 藤 (藤伊)	46 吉田 (北本)	102
47 藤 (藤伊)	47 吉田 (北本)	103
48 藤 (藤伊)	48 吉田 (北本)	104
49 藤 (藤伊)	49 吉田 (北本)	105
50 藤 (藤伊)	50 吉田 (北本)	106
51 藤 (藤伊)	51 吉田 (北本)	107
52 藤 (藤伊)	52 吉田 (北本)	108
53 藤 (藤伊)	53 吉田 (北本)	109
54 藤 (藤伊)	54 吉田 (北本)	110
55 藤 (藤伊)	55 吉田 (北本)	111
56 藤 (藤伊)	56 吉田 (北本)	112
57 藤 (藤伊)	57 吉田 (北本)	113



平成25年度 全日本卓球選手権大会（カデットの部）埼玉県予選会

平成25年8月23日（金）

上尾運動公園体育館

14歳以下男子シングルス

F

- 1 木村 (鴻巣北)
- 2 滝澤 (松山)
- 3 佐藤 (伊奈)
- 4 濱 (勝頼)
- 5 山中 (北本)
- 6 峯尾 (大和)
- 7 神山 (白幡)
- 8 小川 (谷塚)
- 9 奥田 (大宮南)
- 10 柳川 (指扇)
- 11 中島 (馬場西)
- 12 河野 (大宮東)
- 13 河野 (山口)
- 14 坂本 (北川)
- 15 高田 (八幡)
- 16 高田 (引鉄)
- 17 高田 (高教)
- 18 佐藤 (深谷南)
- 19 宮田 (植水)
- 20 坂本 (北川)
- 21 坂本 (北川)
- 22 坂本 (北川)
- 23 坂本 (北川)
- 24 坂本 (北川)
- 25 坂本 (北川)
- 26 坂本 (北川)
- 27 坂本 (北川)
- 28 坂本 (北川)
- 29 坂本 (北川)
- 30 小倉 (岩槻)
- 31 田中 (大宮南)
- 32 田中 (大宮南)
- 33 田中 (大宮南)
- 34 田中 (大宮南)
- 35 田中 (大宮南)
- 36 田中 (大宮南)
- 37 田中 (大宮南)
- 38 田中 (大宮南)
- 39 田中 (大宮南)
- 40 田中 (大宮南)
- 41 田中 (大宮南)
- 42 田中 (大宮南)
- 43 田中 (大宮南)
- 44 田中 (大宮南)
- 45 田中 (大宮南)
- 46 田中 (大宮南)
- 47 田中 (大宮南)
- 48 田中 (大宮南)
- 49 田中 (大宮南)
- 50 田中 (大宮南)
- 51 田中 (大宮南)
- 52 田中 (大宮南)
- 53 田中 (大宮南)
- 54 田中 (大宮南)
- 55 田中 (大宮南)
- 56 田中 (大宮南)
- 57 田中 (大宮南)

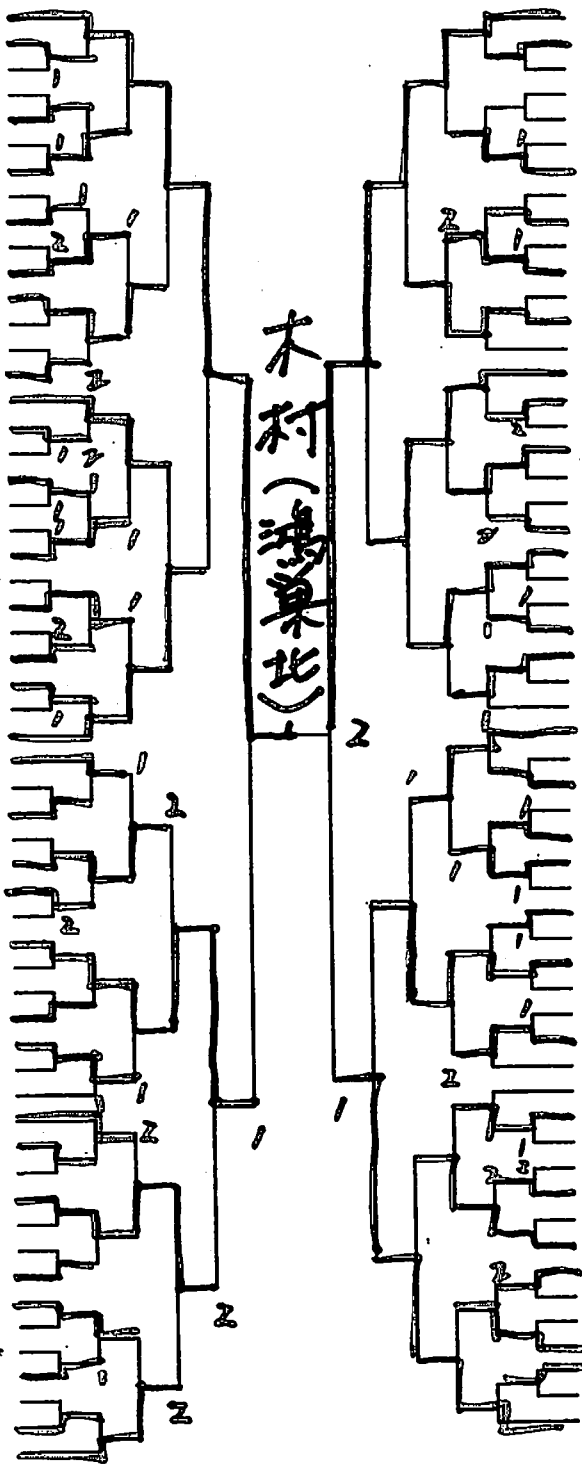

- 58 小田 (大井東)
- 59 成瀬 (國士)
- 60 成瀬 (國士)
- 61 成瀬 (木下)
- 62 小田 (大宮南)
- 63 成瀬 (大宮南)
- 64 成瀬 (大宮南)
- 65 成瀬 (大宮南)
- 66 成瀬 (大宮南)
- 67 成瀬 (大宮南)
- 68 成瀬 (大宮南)
- 69 成瀬 (大宮南)
- 70 成瀬 (大宮南)
- 71 成瀬 (大宮南)
- 72 成瀬 (大宮南)
- 73 成瀬 (大宮南)
- 74 成瀬 (大宮南)
- 75 成瀬 (大宮南)
- 76 成瀬 (大宮南)
- 77 成瀬 (大宮南)
- 78 成瀬 (大宮南)
- 79 成瀬 (大宮南)
- 80 成瀬 (大宮南)
- 81 成瀬 (大宮南)
- 82 成瀬 (大宮南)
- 83 成瀬 (大宮南)
- 84 成瀬 (大宮南)
- 85 成瀬 (大宮南)
- 86 成瀬 (大宮南)
- 87 成瀬 (大宮南)
- 88 成瀬 (大宮南)
- 89 成瀬 (大宮南)
- 90 成瀬 (大宮南)
- 91 成瀬 (大宮南)
- 92 成瀬 (大宮南)
- 93 成瀬 (大宮南)
- 94 成瀬 (大宮南)
- 95 成瀬 (大宮南)
- 96 成瀬 (大宮南)
- 97 成瀬 (大宮南)
- 98 成瀬 (大宮南)
- 99 成瀬 (大宮南)
- 100 成瀬 (大宮南)
- 101 成瀬 (大宮南)
- 102 成瀬 (大宮南)
- 103 成瀬 (大宮南)
- 104 成瀬 (大宮南)
- 105 成瀬 (大宮南)
- 106 成瀬 (大宮南)
- 107 成瀬 (大宮南)
- 108 成瀬 (大宮南)
- 109 成瀬 (大宮南)
- 110 成瀬 (大宮南)
- 111 成瀬 (大宮南)
- 112 成瀬 (大宮南)
- 113 成瀬 (大宮南)

平成25年度 全日本卓球選手権大会 (カデットの部) 埼玉県予選会

平成25年8月23日 (金)

上尾運動公園体育館

14歳以下男子シングルス

G

順位	選手名	所属	順位	選手名	所属
1	石川	(TTC平)	58	関根	(富士見台)
2	飯田	(香不)	59	藤原	(大沼)
3	山口	(北浦)	60	若原	(谷塚)
4	村田	(駒形)	61	藤田	(大沼)
5	中野	(大沼)	62	木下	(東国)
6	中嶋	(本郷)	63	野村	(香取)
7	長尾	(自他)	64	有木	(北浦)
8	石田	(大沼)	65	志守	(大沼)
9	森野	(上尾南)	66	志守	(大沼)
10	渡辺	(大沼)	67	志守	(大沼)
11	藤野	(大沼)	68	志守	(大沼)
12	石川	(大沼)	69	志守	(大沼)
13	木下	(大沼)	70	志守	(大沼)
14	渡辺	(大沼)	71	志守	(大沼)
15	藤野	(大沼)	72	志守	(大沼)
16	石川	(大沼)	73	志守	(大沼)
17	藤野	(大沼)	74	志守	(大沼)
18	石川	(大沼)	75	志守	(大沼)
19	石川	(大沼)	76	志守	(大沼)
20	石川	(大沼)	77	志守	(大沼)
21	石川	(大沼)	78	志守	(大沼)
22	石川	(大沼)	79	志守	(大沼)
23	石川	(大沼)	80	志守	(大沼)
24	石川	(大沼)	81	志守	(大沼)
25	石川	(大沼)	82	志守	(大沼)
26	石川	(大沼)	83	志守	(大沼)
27	石川	(大沼)	84	志守	(大沼)
28	石川	(大沼)	85	志守	(大沼)
29	石川	(大沼)	86	志守	(大沼)
30	石川	(大沼)	87	志守	(大沼)
31	石川	(大沼)	88	志守	(大沼)
32	石川	(大沼)	89	志守	(大沼)
33	石川	(大沼)	90	志守	(大沼)
34	石川	(大沼)	91	志守	(大沼)
35	石川	(大沼)	92	志守	(大沼)
36	石川	(大沼)	93	志守	(大沼)
37	石川	(大沼)	94	志守	(大沼)
38	石川	(大沼)	95	志守	(大沼)
39	石川	(大沼)	96	志守	(大沼)
40	石川	(大沼)	97	志守	(大沼)
41	石川	(大沼)	98	志守	(大沼)
42	石川	(大沼)	99	志守	(大沼)
43	石川	(大沼)	100	志守	(大沼)
44	石川	(大沼)	101	志守	(大沼)
45	石川	(大沼)	102	志守	(大沼)
46	石川	(大沼)	103	志守	(大沼)
47	石川	(大沼)	104	志守	(大沼)
48	石川	(大沼)	105	志守	(大沼)
49	石川	(大沼)	106	志守	(大沼)
50	石川	(大沼)	107	志守	(大沼)
51	石川	(大沼)	108	志守	(大沼)
52	石川	(大沼)	109	志守	(大沼)
53	石川	(大沼)	110	志守	(大沼)
54	石川	(大沼)	111	志守	(大沼)
55	石川	(大沼)	112	志守	(大沼)
56	石川	(大沼)	113	志守	(大沼)
57	石川	(大沼)			

丸山 (大井西)

平成25年度 全日本卓球選手権大会 (カデットの部) 埼玉県予選会

平成25年8月23日 (金)

上尾運動公園体育館

14歳以下男子シングルス

H

- 1 門 脇 (伊奈)
- 2 野 澤 (大井町)
- 3 香 保 (伊奈)
- 4 上 田 (浦和)
- 5 下 東 (浦和)
- 6 斎 藤 (加須)
- 7 和 藤 (小川)
- 8 大 塚 (高麗)
- 9 加 藤 (高麗)
- 10 大 岡 (大井町)
- 11 幸 田 (加須)
- 12 伊 藤 (南浦和)
- 13 小 林 (浦和)
- 14 木 村 (浦和)
- 15 鈴木 (浦和)
- 16 野 澤 (加須)
- 17 河 野 (高麗)
- 18 野 澤 (高麗)
- 19 野 澤 (北本)
- 20 香 保 (北本)
- 21 外 野 (大井町)
- 22 中 根 (大井町)
- 23 大 塚 (大井町)
- 24 外 野 (大井町)
- 25 外 野 (大井町)
- 26 大 塚 (大井町)
- 27 大 塚 (大井町)
- 28 小 島 (大井町)
- 29 外 野 (大井町)
- 30 外 野 (大井町)
- 31 外 野 (大井町)
- 32 外 野 (大井町)
- 33 外 野 (大井町)
- 34 外 野 (大井町)
- 35 石 田 (川島)
- 36 外 野 (本那)
- 37 外 野 (大井町)
- 38 外 野 (大井町)
- 39 外 野 (大井町)
- 40 外 野 (大井町)
- 41 外 野 (大井町)
- 42 外 野 (大井町)
- 43 外 野 (大井町)
- 44 外 野 (大井町)
- 45 外 野 (大井町)
- 46 外 野 (大井町)
- 47 外 野 (大井町)
- 48 外 野 (大井町)
- 49 外 野 (大井町)
- 50 外 野 (大井町)
- 51 外 野 (大井町)
- 52 外 野 (大井町)
- 53 外 野 (大井町)
- 54 外 野 (大井町)
- 55 外 野 (大井町)
- 56 外 野 (大井町)
- 57 外 野 (大井町)

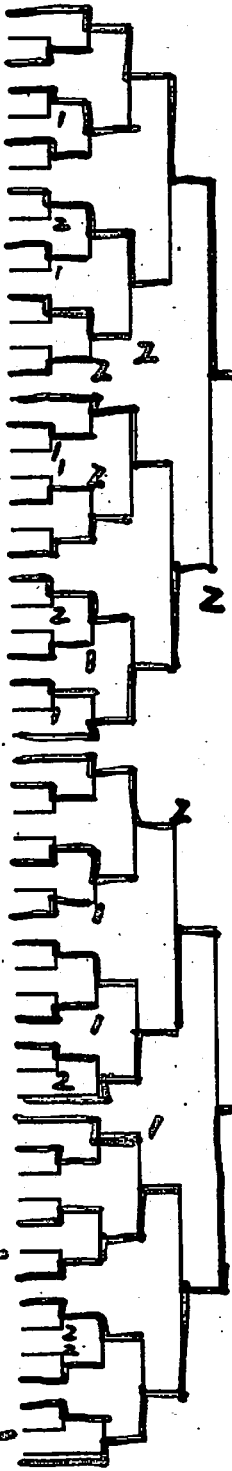

内藤 (二葉)

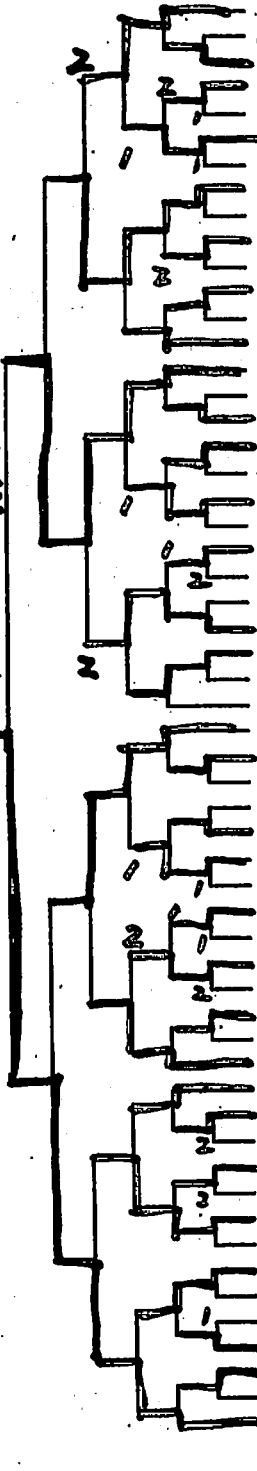

- 58 柳 澤 (松山)
- 59 鈴木 (大井町)
- 60 小 川 (大井町)
- 61 小 川 (大井町)
- 62 小 川 (大井町)
- 63 小 川 (大井町)
- 64 小 川 (大井町)
- 65 小 川 (大井町)
- 66 小 川 (大井町)
- 67 小 川 (大井町)
- 68 小 川 (大井町)
- 69 小 川 (大井町)
- 70 小 川 (大井町)
- 71 小 川 (大井町)
- 72 小 川 (大井町)
- 73 小 川 (大井町)
- 74 小 川 (大井町)
- 75 小 川 (大井町)
- 76 小 川 (大井町)
- 77 小 川 (大井町)
- 78 小 川 (大井町)
- 79 小 川 (大井町)
- 80 小 川 (大井町)
- 81 小 川 (大井町)
- 82 小 川 (大井町)
- 83 小 川 (大井町)
- 84 小 川 (大井町)
- 85 小 川 (大井町)
- 86 小 川 (大井町)
- 87 小 川 (大井町)
- 88 小 川 (大井町)
- 89 小 川 (大井町)
- 90 小 川 (大井町)
- 91 小 川 (大井町)
- 92 小 川 (大井町)
- 93 小 川 (大井町)
- 94 小 川 (大井町)
- 95 小 川 (大井町)
- 96 小 川 (大井町)
- 97 小 川 (大井町)
- 98 小 川 (大井町)
- 99 小 川 (大井町)
- 100 小 川 (大井町)
- 101 小 川 (大井町)
- 102 小 川 (大井町)
- 103 小 川 (大井町)
- 104 小 川 (大井町)
- 105 小 川 (大井町)
- 106 小 川 (大井町)
- 107 小 川 (大井町)
- 108 小 川 (大井町)
- 109 小 川 (大井町)
- 110 小 川 (大井町)
- 111 小 川 (大井町)
- 112 小 川 (大井町)
- 113 小 川 (大井町)

平成25年度 全日本卓球選手権大会 (カデットの部) 埼玉県予選会

平成25年8月24日 (土)

上尾運動公園体育館

13歳以下女子シングルス

A

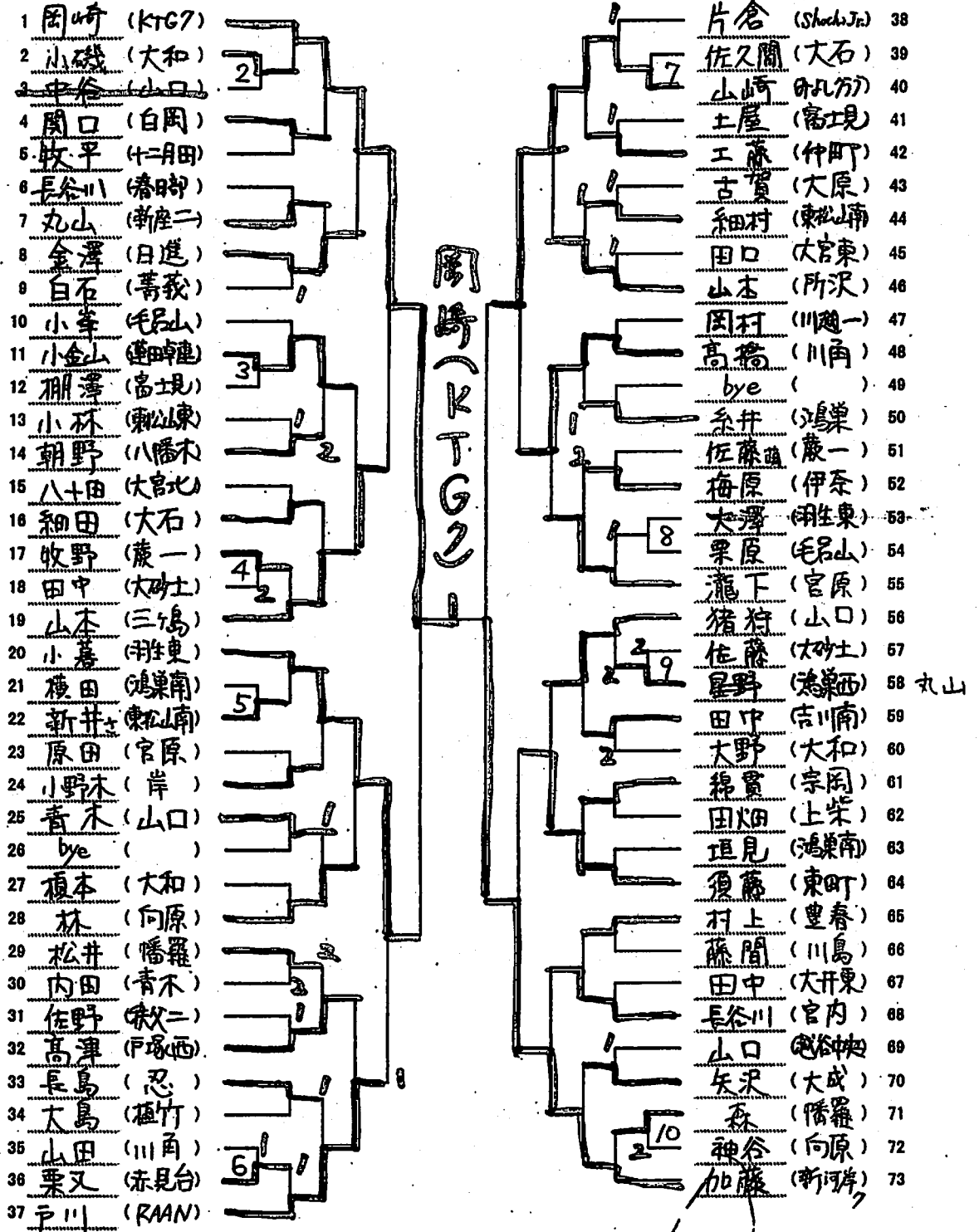

平成25年度 全日本卓球選手権大会 (カデットの部) 埼玉県予選会

平成25年8月24日 (土)

上尾運動公園体育館

13歳以下女子シングルス

B

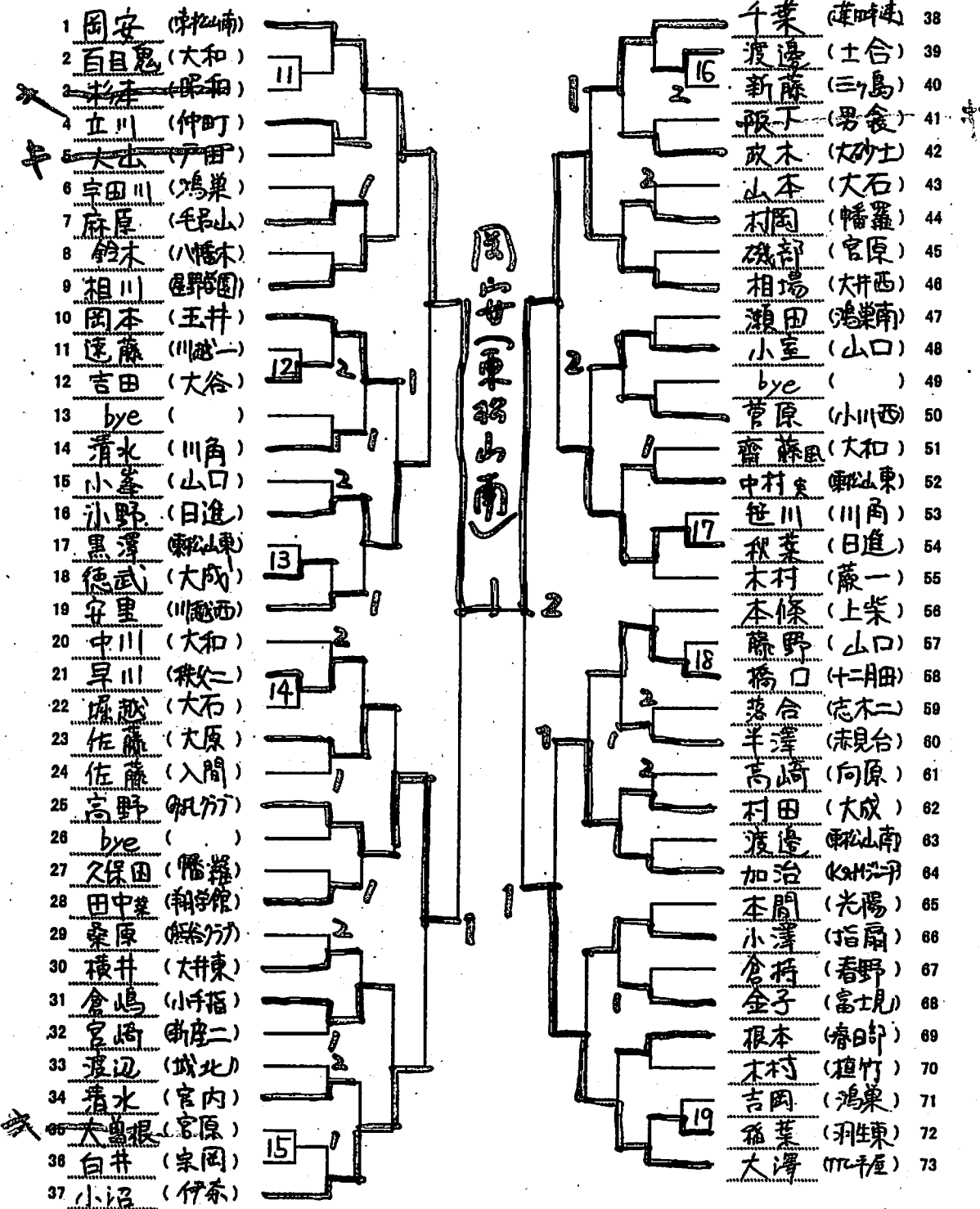

平成25年度 全日本卓球選手権大会 (カデットの部) 埼玉県予選会

平成25年8月24日 (土)

上尾運動公園体育館

13歳以下女子シングルス

C

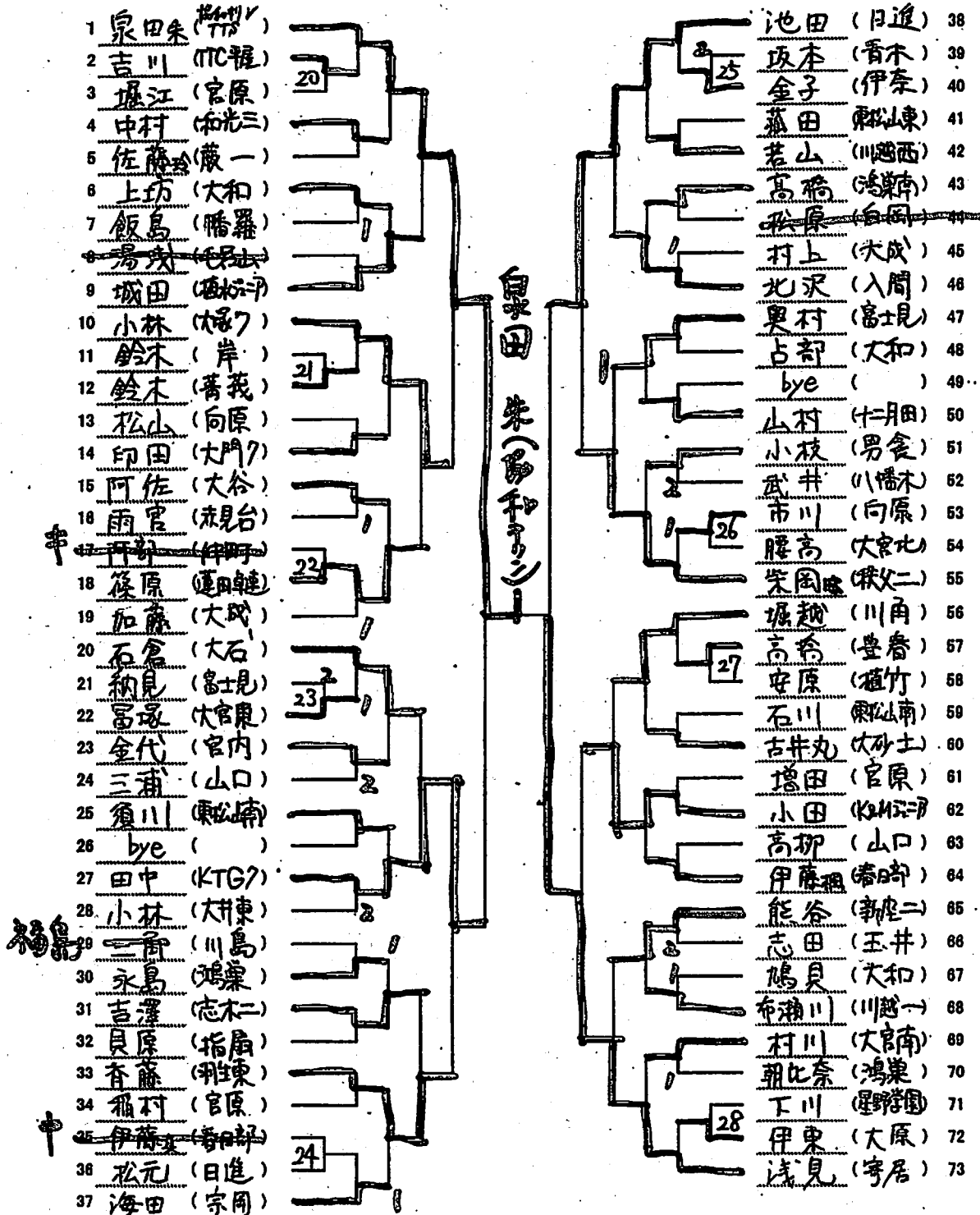

平成25年度 全日本卓球選手権大会 (カデットの部) 埼玉県予選会

平成25年8月24日 (土)

上尾運動公園体育館

13歳以下女子シングルス

D

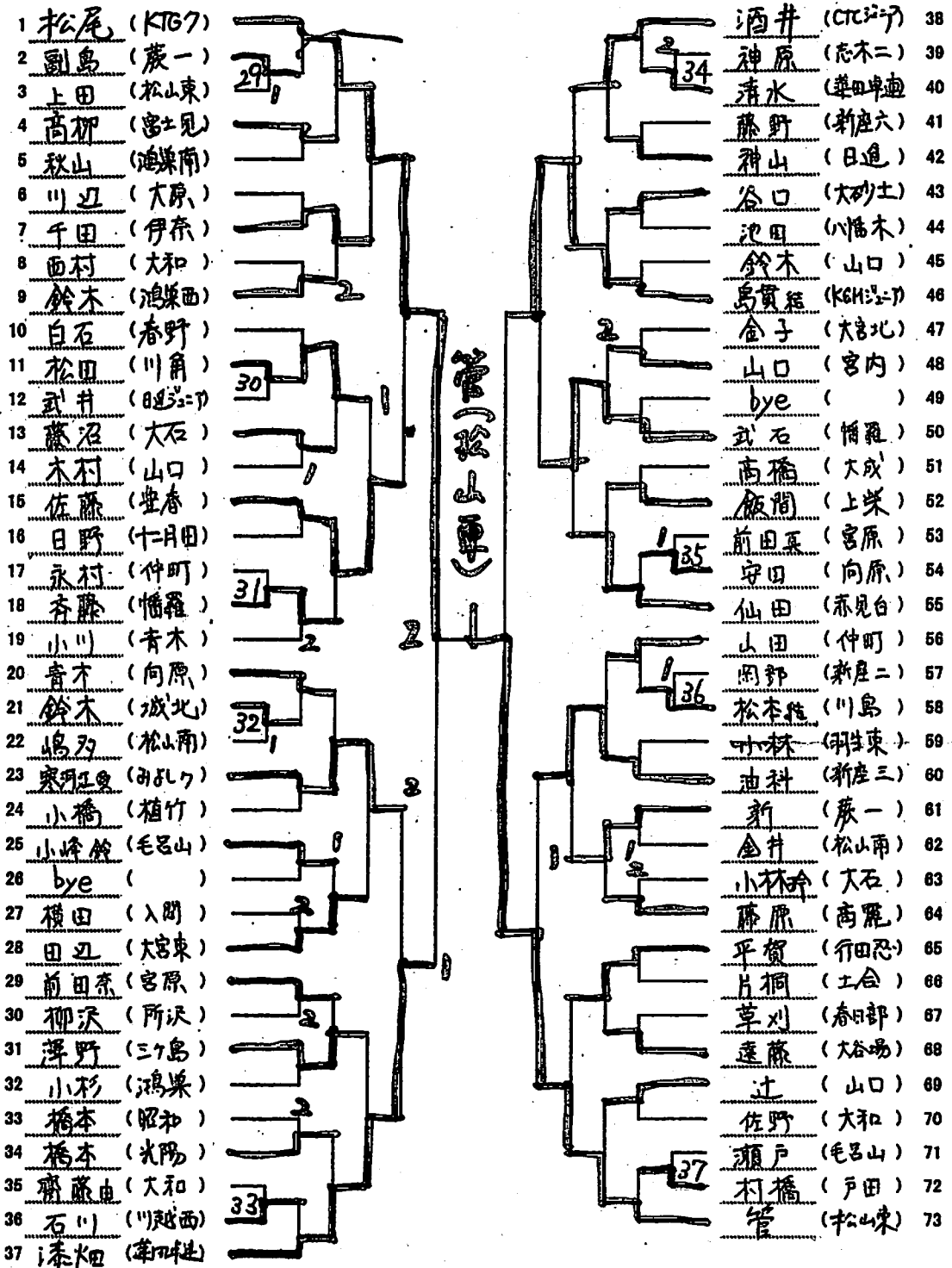

平成25年度 全日本卓球選手権大会 (カデットの部) 埼玉県予選会

平成25年8月24日 (土)

上尾運動公園体育館

13歳以下女子シングルス

E

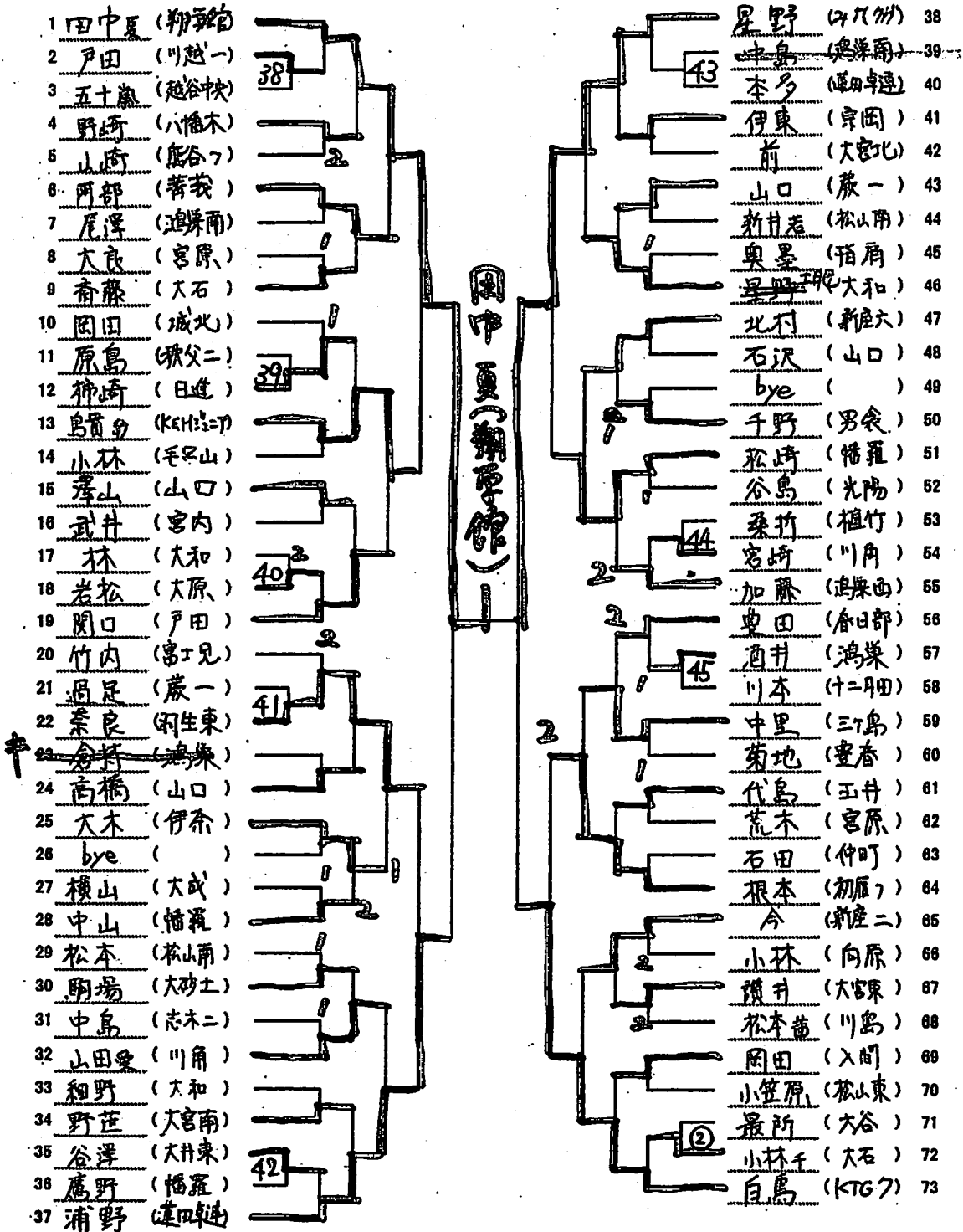



# 平成25年度 全日本卓球選手権大会 (カデットの部) 埼玉県予選会

平成25年8月24日 (土)

上尾運動公園体育館

## 13歳以下女子シングルス

F

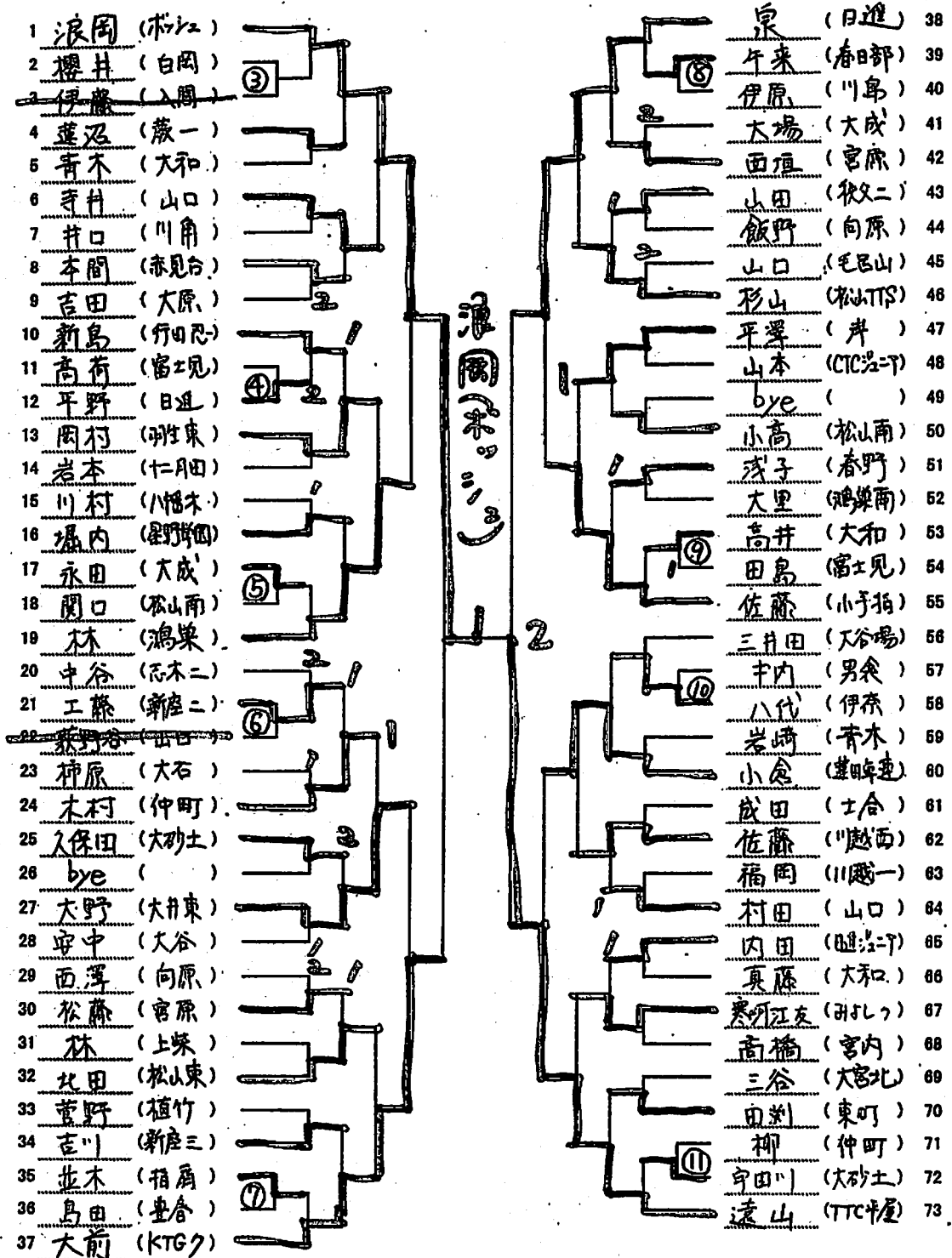

平成25年度 全日本卓球選手権大会 (カデットの部) 埼玉県予選会

平成25年8月24日(土)

上尾運動公園体育館

13歳以下女子シングルス

G

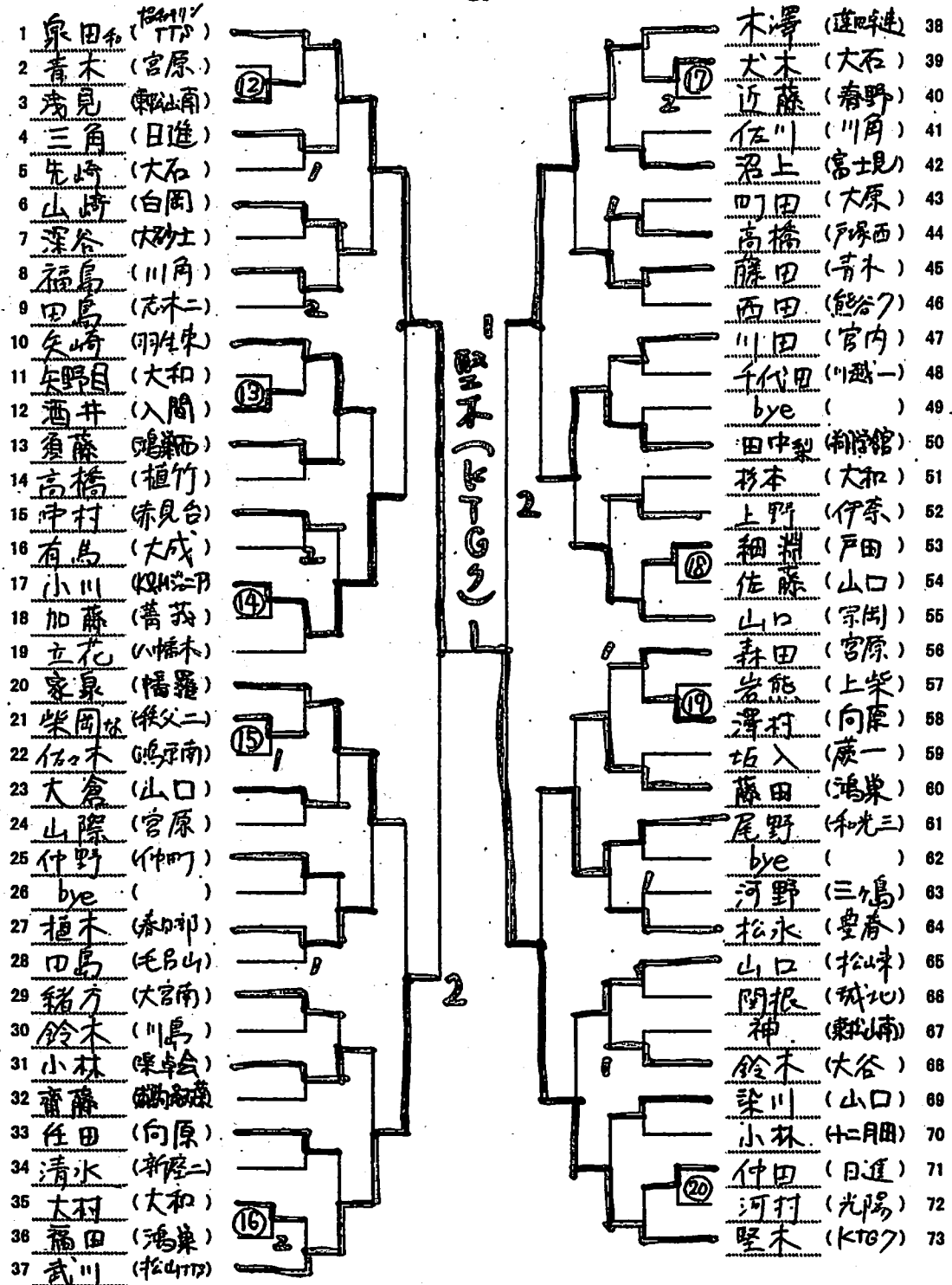

平成25年度 全日本卓球選手権大会 (カデットの部) 埼玉県予選会

平成25年8月24日 (土)

上尾運動公園体育館

13歳以下女子シングルス

H

- 1 高野 (ITP) 2
- 2 栗田 (大砂土) 21
- 3 江里 (行田) 2
- 4 浅沼 (竹田) 2
- 5 金久保 (指扇) 2
- 6 吉田 (上栄) 1
- 7 齊地 (鴻巣) 1
- 8 古田 (越前) 2
- 9 屋野 (大和) 2
- 10 清田 (大井東) 2
- 11 内布 (カカ) 22
- 12 竹内 (山口) 2
- 13 今井 (新座二) 2
- 14 伊藤琉 (春日部) 2
- 15 篠崎 (幡羅) 2
- 16 中村 (松崎) 2
- 17 金子 (毛呂山) 23
- 18 武知 (幡木) 2
- 19 三角 (川島) 2
- 20 奥村 (中山南) 2
- 21 若林 (宮内) 24
- 22 川村 (大成) 1
- 23 鈴木 (上尾) 2
- 24 山崎 (川角) 2
- 25 大久保 (男食) 2
- 26 bye ( ) 2
- 27 高橋 (土合) 2
- 28 松野 (鴻巣南) 2
- 29 宮田 (御膳) 2
- 30 篠原 (大和) 2
- 31 鳥澤 (宮原) 2
- 32 藤島 (み) 2
- 33 東條 (向原) 2
- 34 阿部 (川越) 2
- 35 杉本 (赤見台) 25
- 36 小林 (宮原) 2
- 37 藤津 (K&M) 2

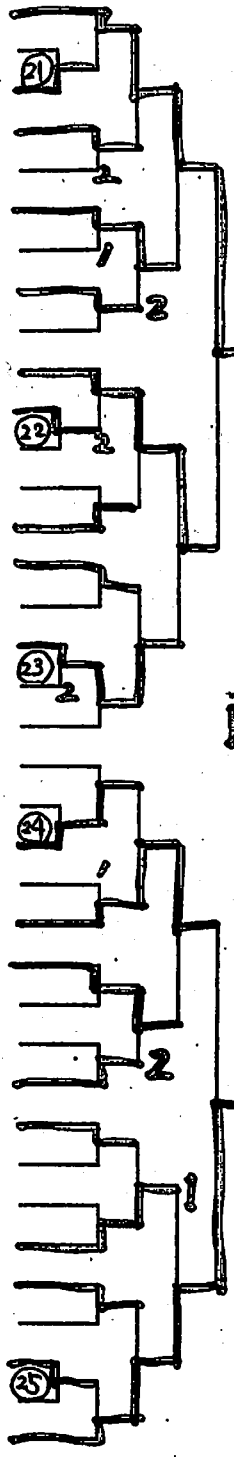

平成25年度  
全日本卓球選手権大会  
(カデットの部)  
埼玉県予選会

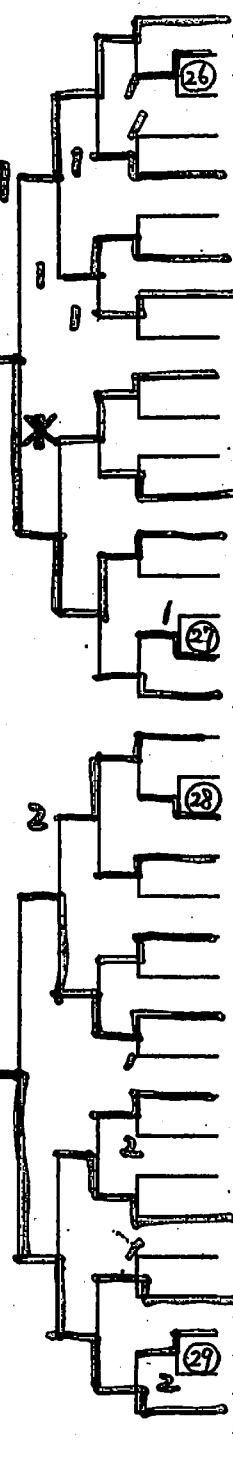

- 青木 (新座二) 38
- 藤橋 (幡木) 39
- 地濃 (日野) 40
- 浅野 (豊春) 41
- 千鳥 (新座二) 42
- 堀口 (高麗) 43
- 國府田 (宮原) 44
- 桜井 (山口) 45
- 志村 (敷一) 46
- 中 (三島) 47
- 今 (植竹) 48
- bye ( ) 49
- 石出 (割南) 50
- 小山 (日進) 51
- 平林 (竹町) 52
- 五藤 (大和) 53
- 萩野 (王井) 54
- 藤原 (大砂土) 55
- 泡盛 (大宮) 56
- 岩名 (松崎) 57
- 三上 (宮原) 58
- 塩野 (宗岡) 59
- 岩田 (大宮東) 60
- 折原 (蓮田) 61
- 利根川 (毛呂山) 62
- 藤森 (入間) 63
- 中村 (大成) 64
- 山崎 (小川西) 65
- 高野 (大原) 66
- 大澤 (中山南) 67
- 川越 (所沢) 68
- 広瀬 (上尾) 69
- 岡戸 (羽生) 70
- 岡田 (宮内) 71
- 夜邊 (幡羅) 72
- 平川 (大塚) 73

串

平成25年度 全日本卓球選手権大会 (カデットの部) 埼玉県予選会

平成25年8月24日 (土)

上尾運動公園体育館

14歳以下女子シングルス

A

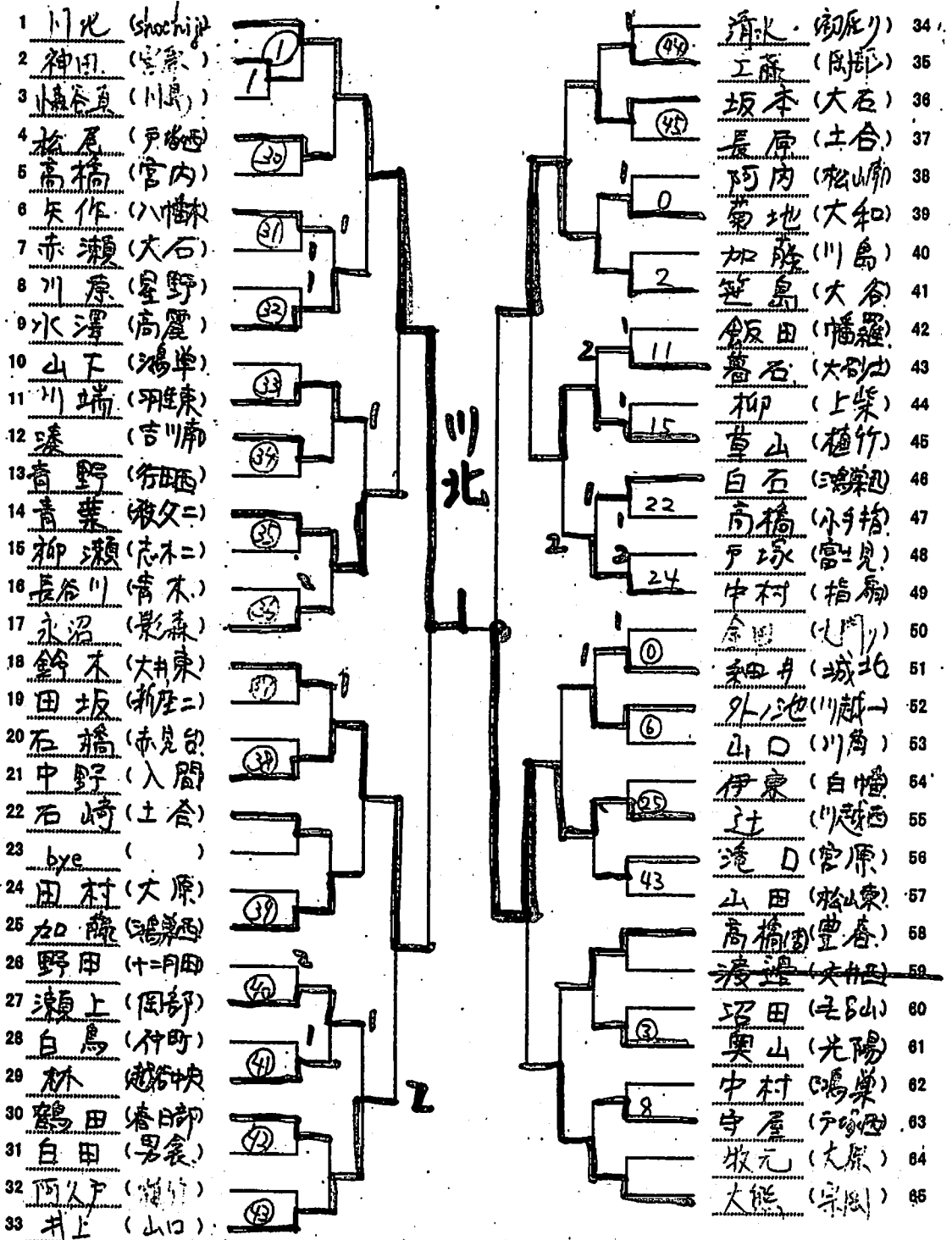

平成25年度 全日本卓球選手権大会 (カデットの部) 埼玉県予選会

平成25年8月24日 (土)

上尾運動公園体育館

14歳以下女子シングルス

B

- 1 浦野 (蓮卓)
- 2 bye ( )
- 3 吉野 (大石)
- 4 苗木 (白幡)
- 5 渡辺 (青木)
- 6 池邊 (山口)
- 7 松下 (和光三)
- 8 坂上 (戸塚西)
- 9 刈屋 (向原)
- 10 三角 (土合)
- 11 寺坂 (志木二)
- 12 森 (新座)
- 13 柳 (小洒)
- 14 新井 (鴻巣)
- 15 谷島 (大砂土)
- 16 柏原 (城北)
- 17 大串 (伊奈)
- 18 上村 (新三)
- 19 柏原 (宮原)
- 20 萩原 (川角)
- 21 鈴木 (三島)
- 22 森山 (片柳)
- 23 bye ( )
- 24 田中 (楠竹)
- 25 長谷川 (玉井)
- 26 古澤 (春野)
- 27 高橋 (上柴)
- 28 齊藤 (鴻巣)
- 29 林 (大成)
- 30 重久 (指扇)
- 31 谷島 (川島)
- 32 柳 (伊勢)
- 33 加田 (赤坂)

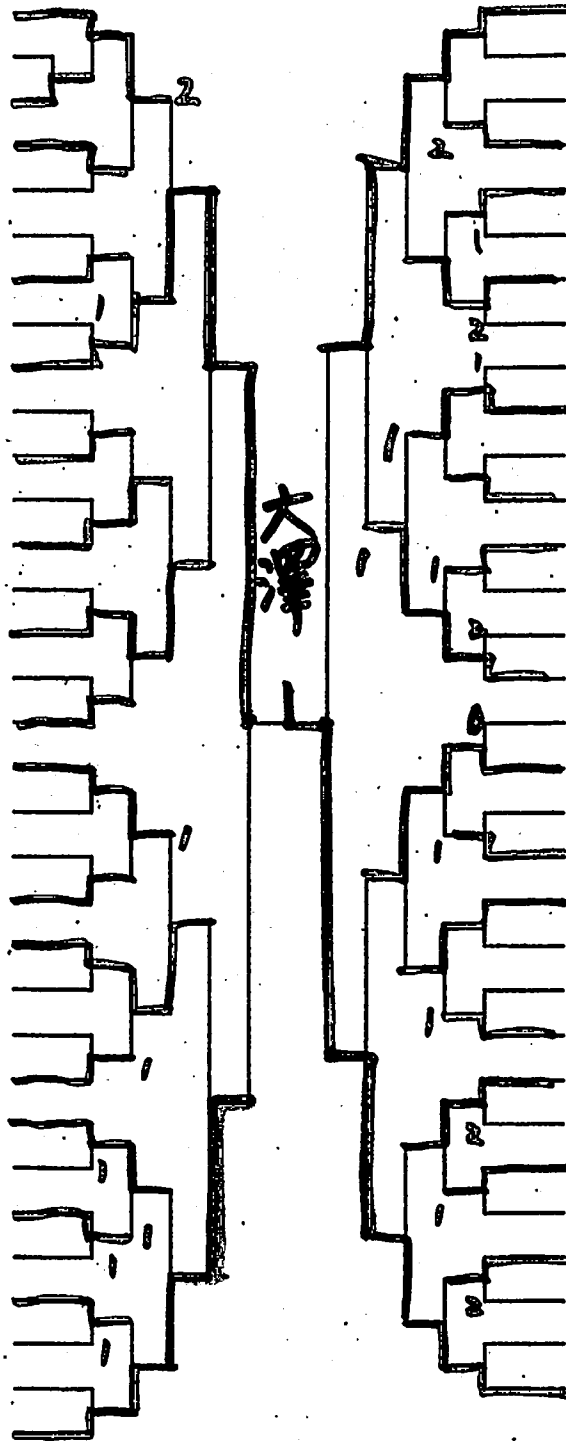

- 34 馬場 (川越)
- 35 竹内 (春日)
- 36 吉田 (鴻巣)
- 37 森田 (所沢)
- 38 佐藤 (川越西)
- 39 向井 (鴻巣)
- 40 新井 (沼和)
- 41 田口 (伊勢)
- 42 間中 (楠竹)
- 43 山内 (鴻巣)
- 44 岩波 (大宮東)
- 45 神原 (戸塚西)
- 46 鈴木 (鴻巣)
- 47 友松 (行田忍)
- 48 酒巻 (白幡)
- 49 酒井 (CTC)
- 50 竹澤 (青森)
- 51 杉田 (寄居)
- 52 及川 (土合)
- 53 高橋 (越谷快)
- 54 長谷川 (国部)
- 55 望月 (豊春)
- 56 江良 (大和)
- 57 原 (大和)
- 58 小倉 (大石)
- 59 玉井 (川越一)
- 60 根上 (松山東)
- 61 清水 (宗岡二)
- 62 斎藤 (大砂土)
- 63 高橋 (吉川南)
- 64 白井 (山口)
- 65 大澤 (松山南)

平成25年度 全日本卓球選手権大会 (カデットの部) 埼玉県予選会

平成25年8月24日 (土)

上尾運動公園体育館

14歳以下女子シングルス

C

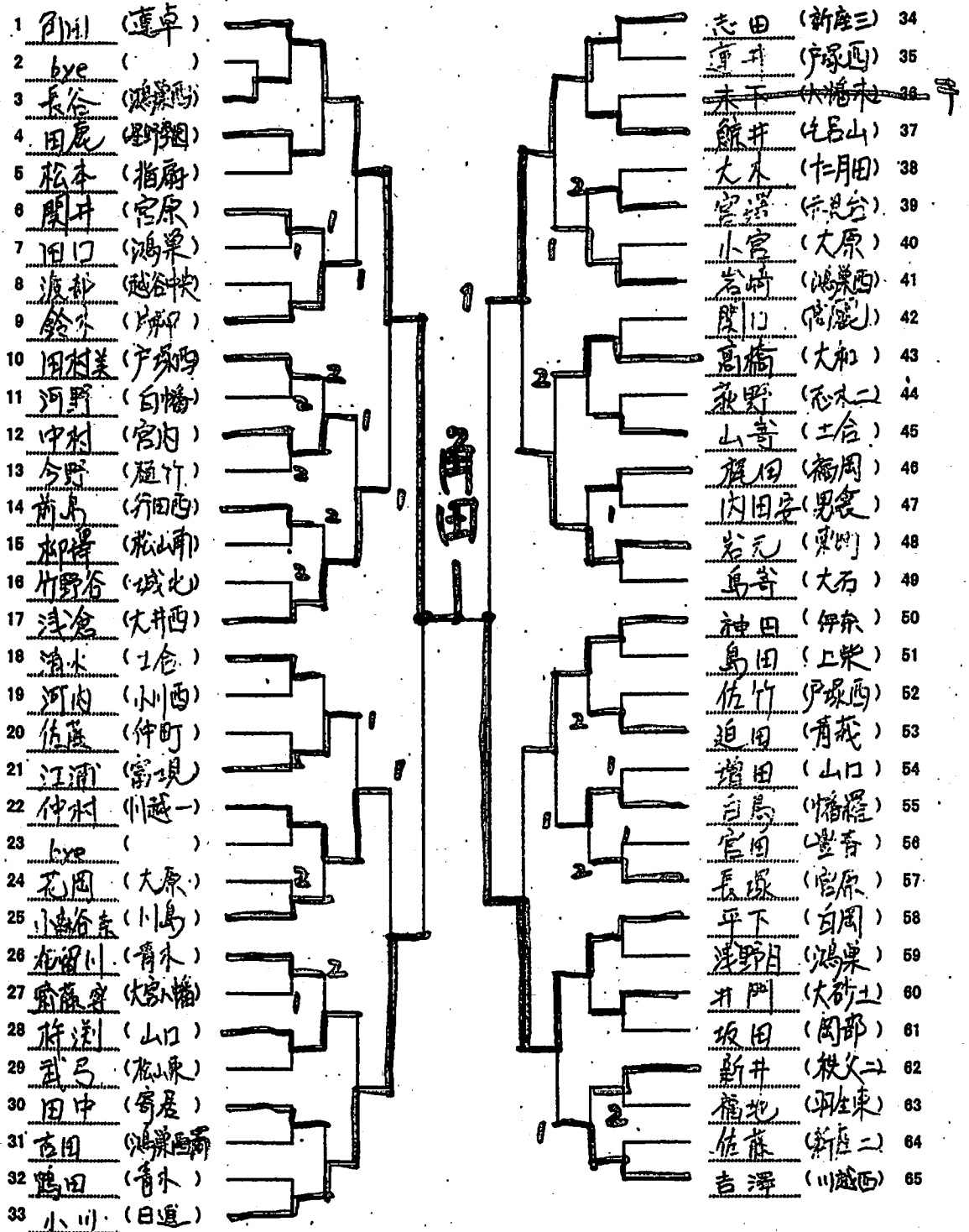

平成25年度 全日本卓球選手権大会 (カデットの部) 埼玉県予選会

平成25年8月24日 (土)

上尾運動公園体育館

14歳以下女子シングルス

D

- 1 古田 (宗岡)
- 2 bye ( )
- 3 会田 (土合)
- 4 塚越 (玉井)
- 5 屋敷 (大砂土)
- 6 井窪 (河原)
- 7 海口 (鴻巣西)
- 8 大橋 (荒山東)
- 9 宮崎 (宮原)
- 10 中川 (新座三)
- 11 山口 (川越一)
- 12 繁行 (宗岡二)
- 13 吉原 (光陽)
- 14 楠井 (大和)
- 15 小林 (所沢)
- 16 奥濱 (川角)
- 17 横須賀 (戸塚西)
- 18 黒田 (山口)
- 19 土居 (春日部)
- 20 福島 (大成)
- 21 徳本 (青木)
- 22 井上 (荒山東)
- 23 bye ( )
- 24 矢作 (大石)
- 25 関口 (城北)
- 26 木下 (黒須)
- 27 矢嶋 (志木二)
- 28 大島 (和光三)
- 29 中村 (上栄)
- 30 大賀 (吉川南)
- 31 佐藤 (廻竹)
- 32 長嶋 (鴻巣)
- 33 赤原 (大砂土)

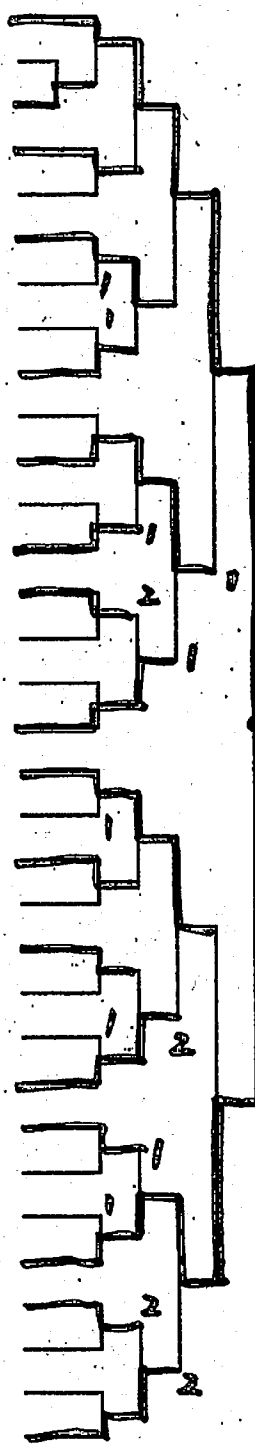

新田

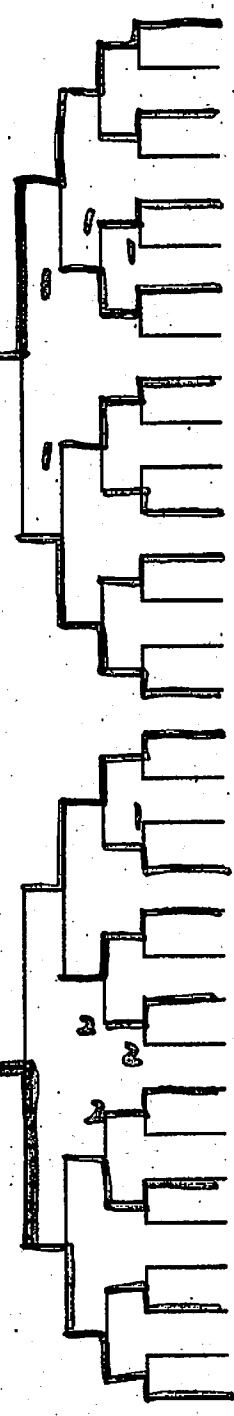

- 34 齋藤 (七戸)
- 35 浅見 (幡羅)
- 36 富田 (白幡)
- 37 笠原 (昭和)
- 38 丸岡 (大宮東)
- 39 村野 (新大)
- 40 中 (三島)
- 41 嶋村 (大原)
- 42 飯野 (小西)
- 43 保田 (野洲)
- 44 瑞野 (鴻巣)
- 45 井本 (越谷快)
- 46 堤 (小幡木)
- 47 ~~鈴木 (土合)~~
- 48 笠島 (鴻巣西)
- 49 加藤 (岡部)
- 50 末永 (春日部)
- 51 鈴木 (指扇)
- 52 齊藤佳 (川島)
- 53 木下龍 (鴻巣南)
- 54 斎藤 (赤谷)
- 55 清水 (廻竹)
- 56 田島 (忍)
- 57 田村 (新座二)
- 58 前田 (大砂土)
- 59 濱田 (男衾)
- 60 橋田 (山口)
- 61 山田 (仲町)
- 62 成田 (大石)
- 63 田村南 (戸塚西)
- 64 野末 (志木二)
- 65 新田 (伊奈)

平成25年度 全日本卓球選手権大会 (カデットの部) 埼玉県予選会

平成25年8月24日 (土)

上尾運動公園体育館

14歳以下女子シングルス

E

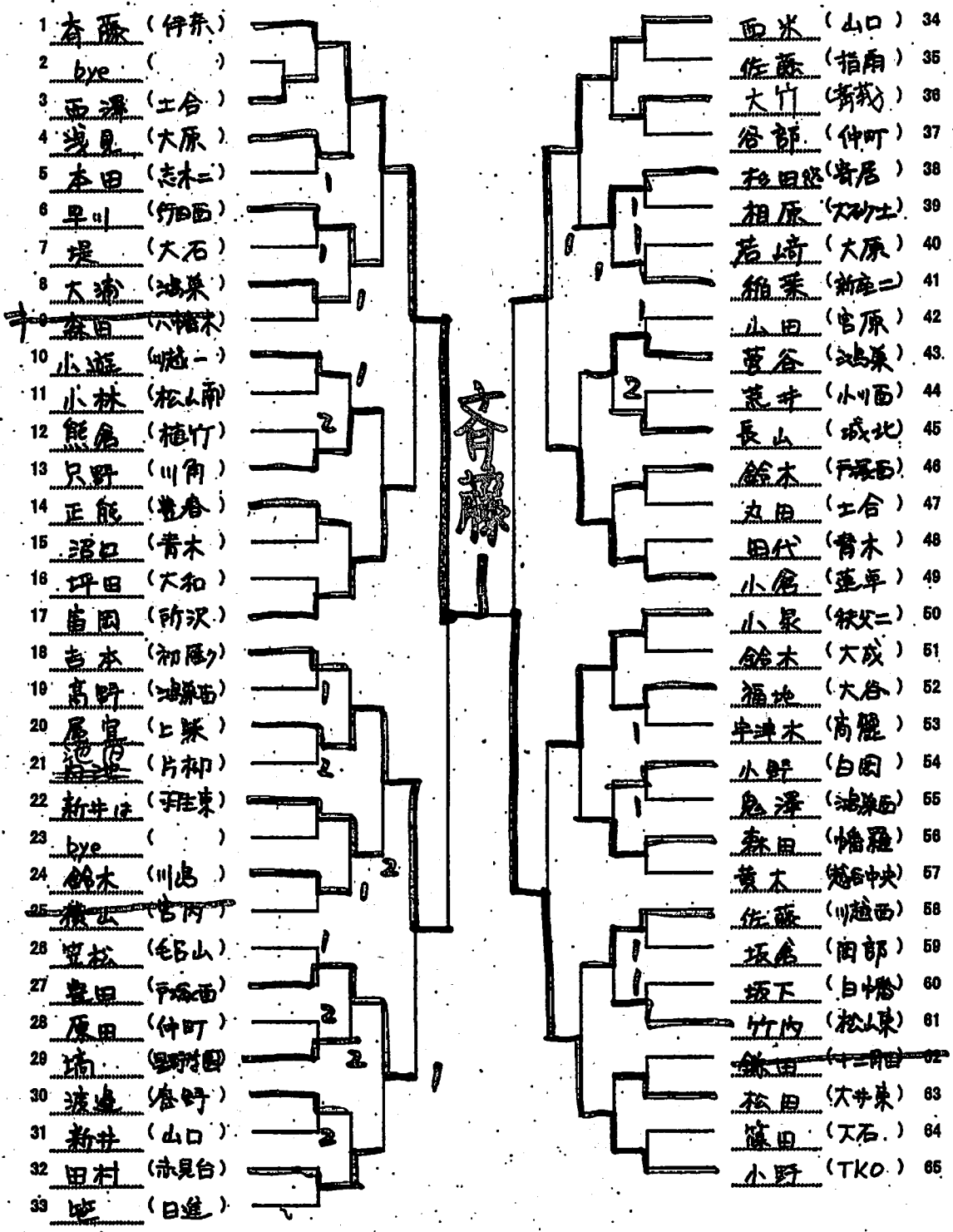



平成25年度 全日本卓球選手権大会 (カデットの部) 埼玉県予選会

平成25年8月24日 (土)

上尾運動公園体育館

14歳以下女子シングルス

F

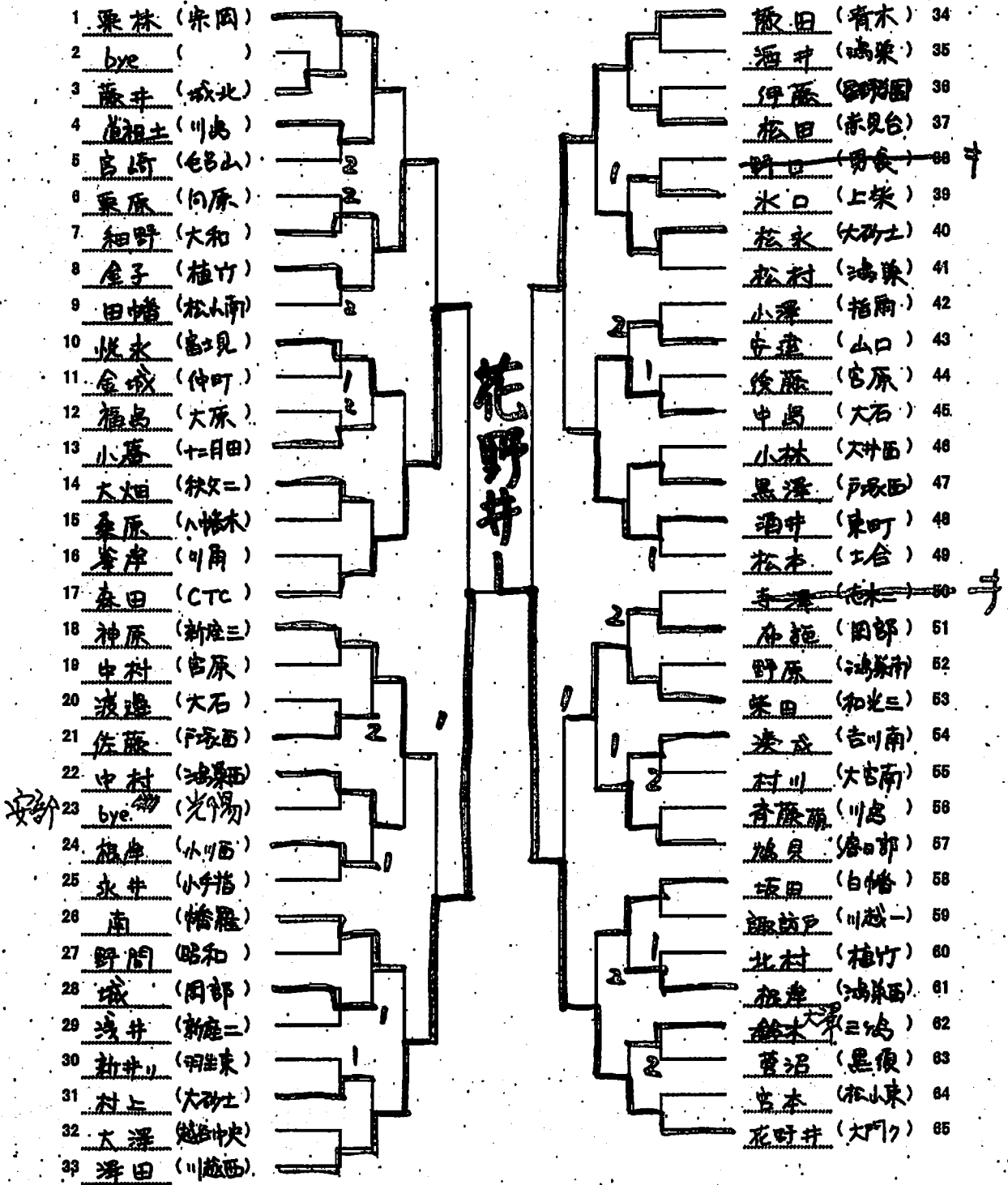

平成25年度 全日本卓球選手権大会 (カデットの部) 埼玉県予選会

平成25年8月24日 (土)

上尾運動公園体育館

14歳以下女子シングルス

G

- 1 佐藤 (伊奈)
- 2 bye ( )
- 3 阿部 (大砂土)
- 4 相馬 (宗田ニ)
- 5 中村 (伊野)
- 6 田中 (志木ニ)
- 7 本庄 (戸崎西)
- 8 大早 (和光三)
- 9 北田 (松嶽)
- 10 鈴木 (鷗巣)
- 11 齋藤 (白幡)
- 12 吉川 (大源)
- 13 新井 (行田西)
- 14 内田 (男衾)
- 15 新井 (川島)
- 16 浅井 (山口)
- 17 飯田 (大里)
- 18 菊池 (越谷北)
- 19 小菅 (明雄東)
- 20 新井 (鷗巣)
- 21 兵頭 (鷗巣)
- 22 山村 (上紫)
- 23 bye ( )
- 24 藤本 (春脚)
- 25 佐藤 (志呂山)
- 26 西澤 (土合)
- 27 鎌田 (岡部)
- 28 栗原 (富士見)
- 29 四方 (青木)
- 30 中谷 (新座ニ)
- 31 飯塚 (十月田)
- 32 福田 (戸崎西)
- 33 小林 (大塚7)

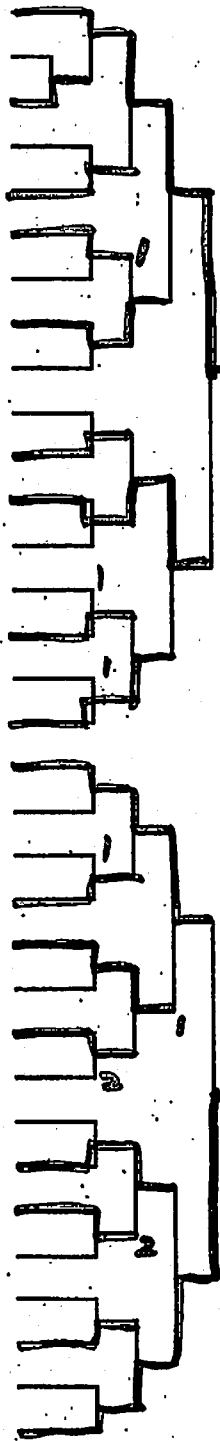

小林

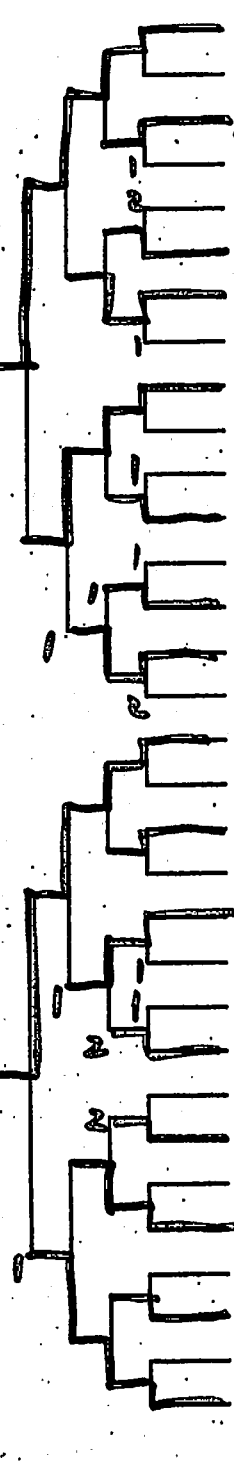

- 後藤 (雄) 34
- 石倉 (川越一) 35
- 佐々木 (川越西) 36
- 加藤 (寄居) 37
- 大塚 (指扇) 38
- 嶋田 (志木ニ) 39
- 佐藤 (土合) 40
- 穴井 (大成) 41
- 山本 (味見台) 42
- 荒巻 (白幡) 43
- 前田 (行田西) 44
- 神田 (鷗巣) 45
- 早野 (鷗巣) 46
- 岡村 (新座ニ) 47
- 小引 (城北) 48
- 金子 (野野園) 49
- 田中 (宗田) 50
- 菅家 (川越一) 51
- 池田 (大砂土) 52
- 水村 (山口) 53
- 川島 (白岡) 54
- 西上 (幡羅) 55
- 竹内 (植竹) 56
- 橋田 (大石) 57
- 戸井田 (松崎) 58
- 幸喜 (大和) 59
- 島村 (宮原) 60
- 小澤 (向原) 61
- 佐々木 (黒塚) 62
- 中務 (戸崎西) 63
- 渡邊 (油栗西) 64
- 高荷 (小川西) 65

平成25年度 全日本卓球選手権大会 (カデットの部) 埼玉県予選会

平成25年8月24日 (土)

上尾運動公園体育館

14歳以下女子シングルス

H

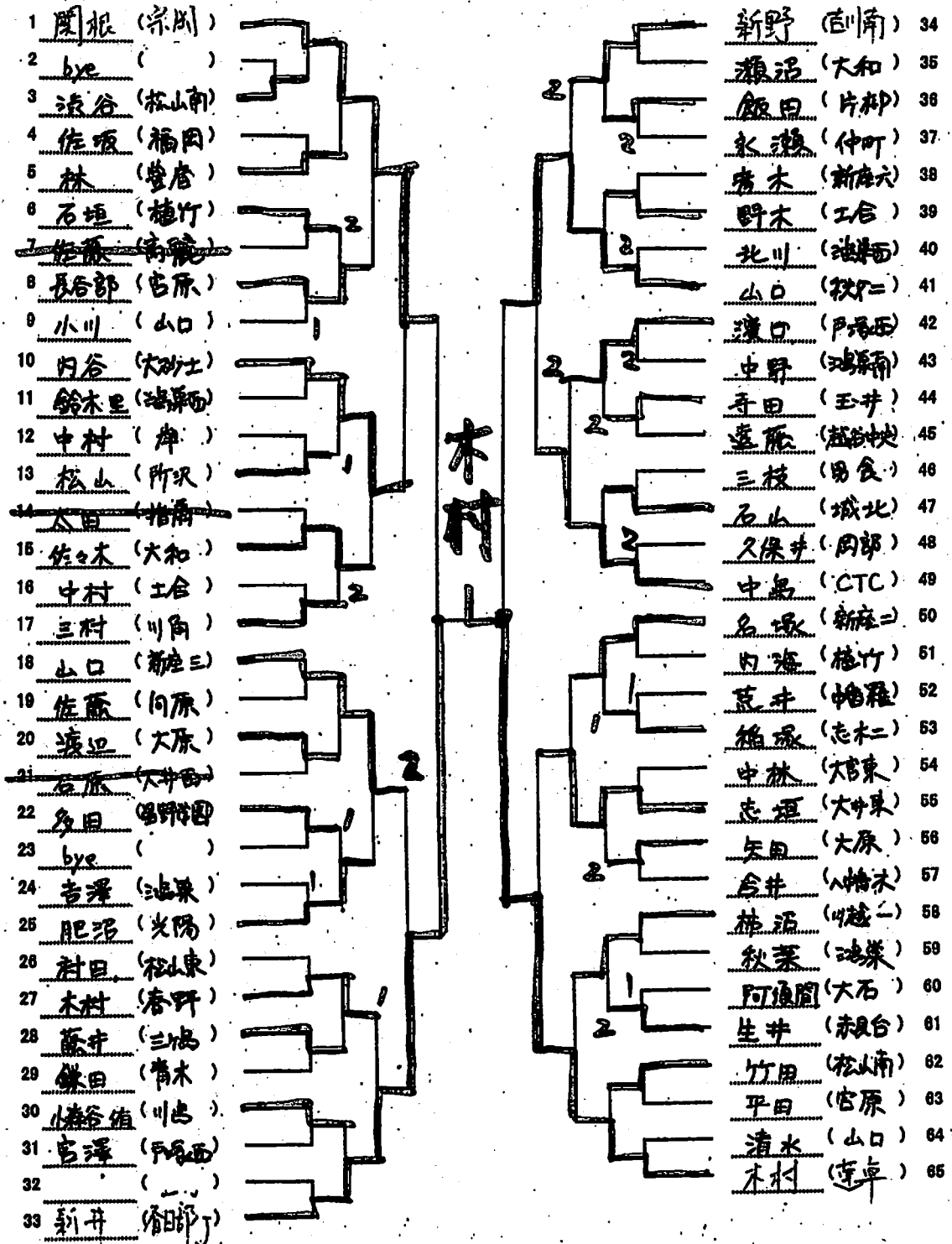

平成25年度 全日本卓球選手権大会 (カデットの部) 埼玉県予選会

平成25年8月26日 (月)

上尾運動公園体育館

男子ダブルス

A

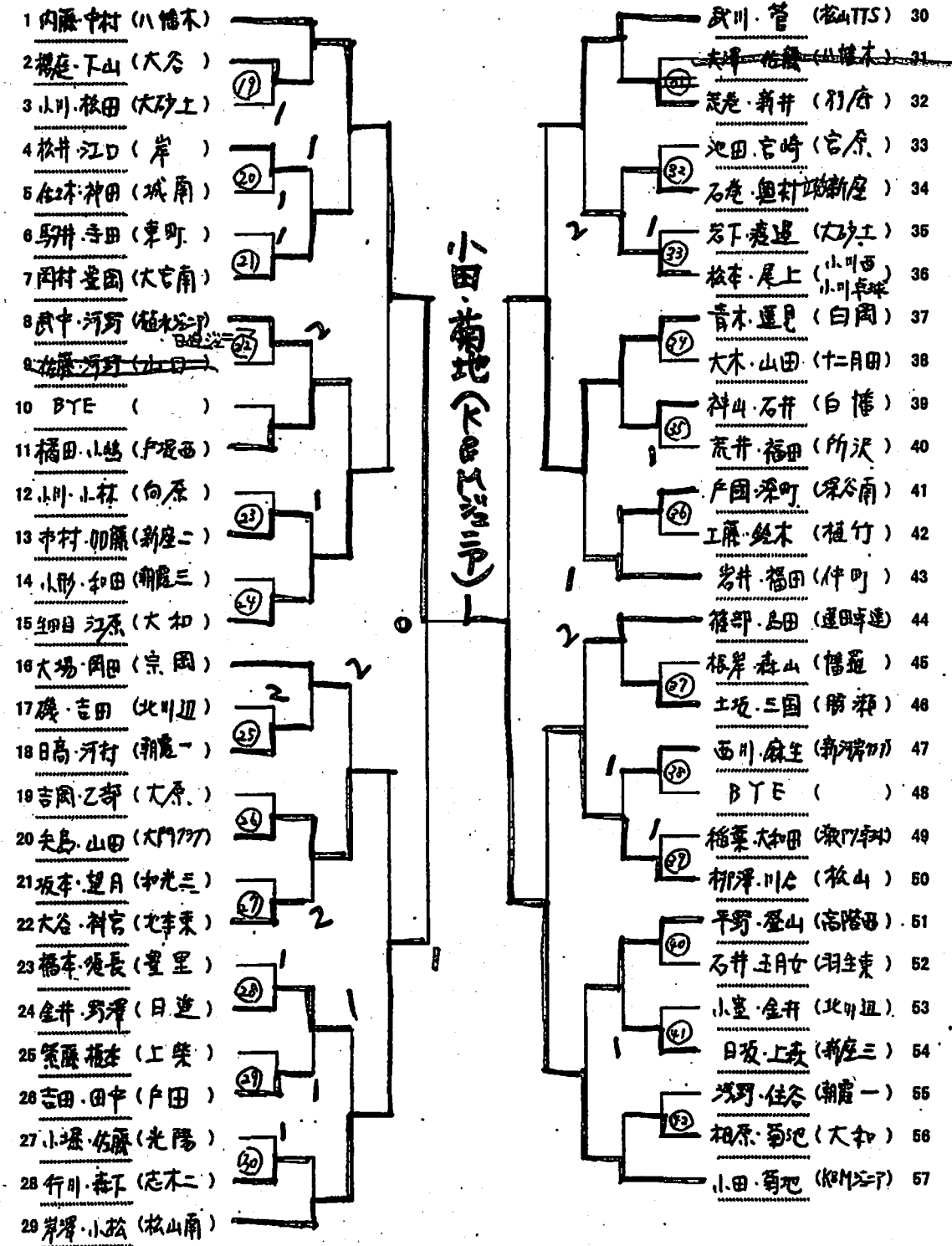

平成25年度 全日本卓球選手権大会 (カデットの部) 埼玉県予選会

平成25年8月26日 (月)  
上尾運動公園体育館

男子ダブルス

B

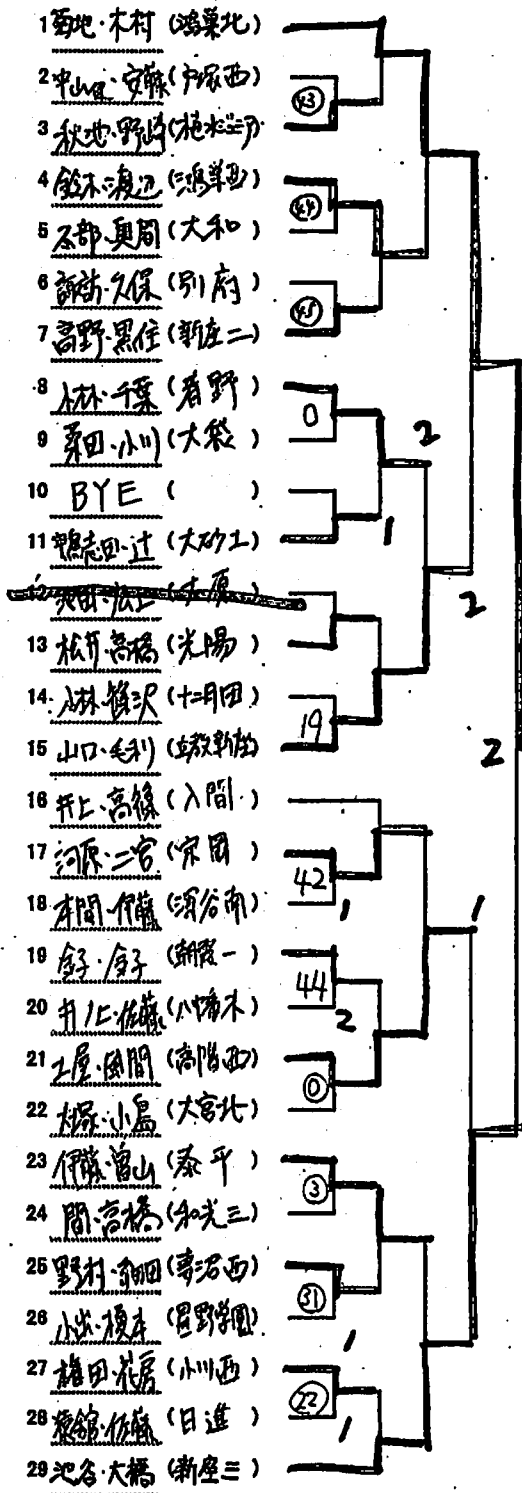

加藤・中島 (蓮田蓮華学館)

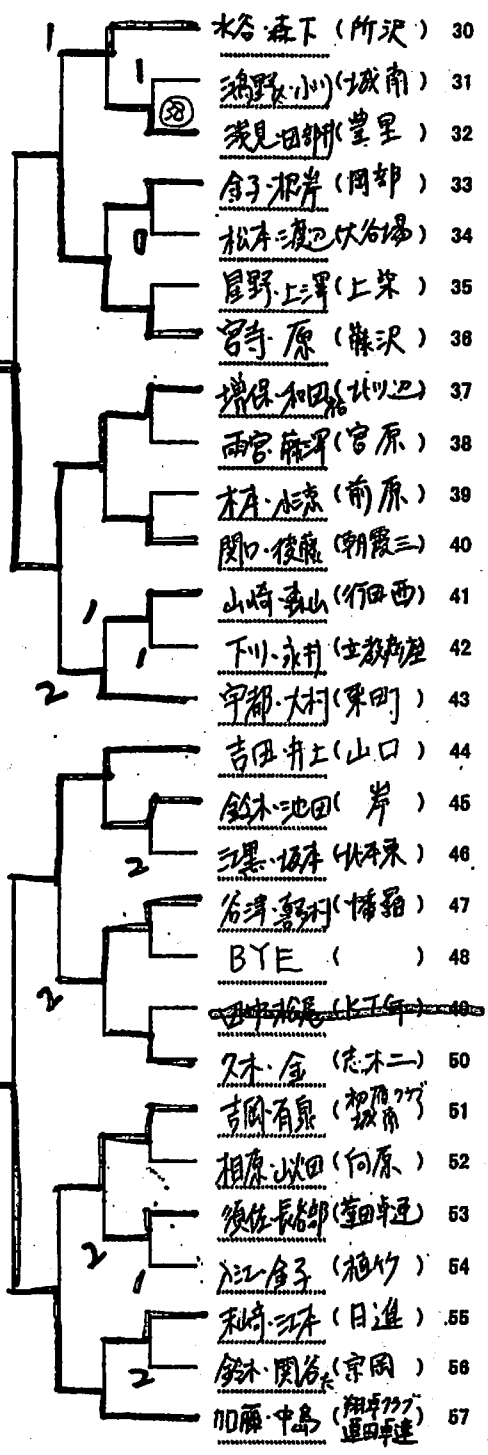

平成25年度 全日本卓球選手権大会 (カデットの部) 埼玉県予選会

平成25年8月26日 (月)

上尾運動公園体育館

記

男子ダブルス

C

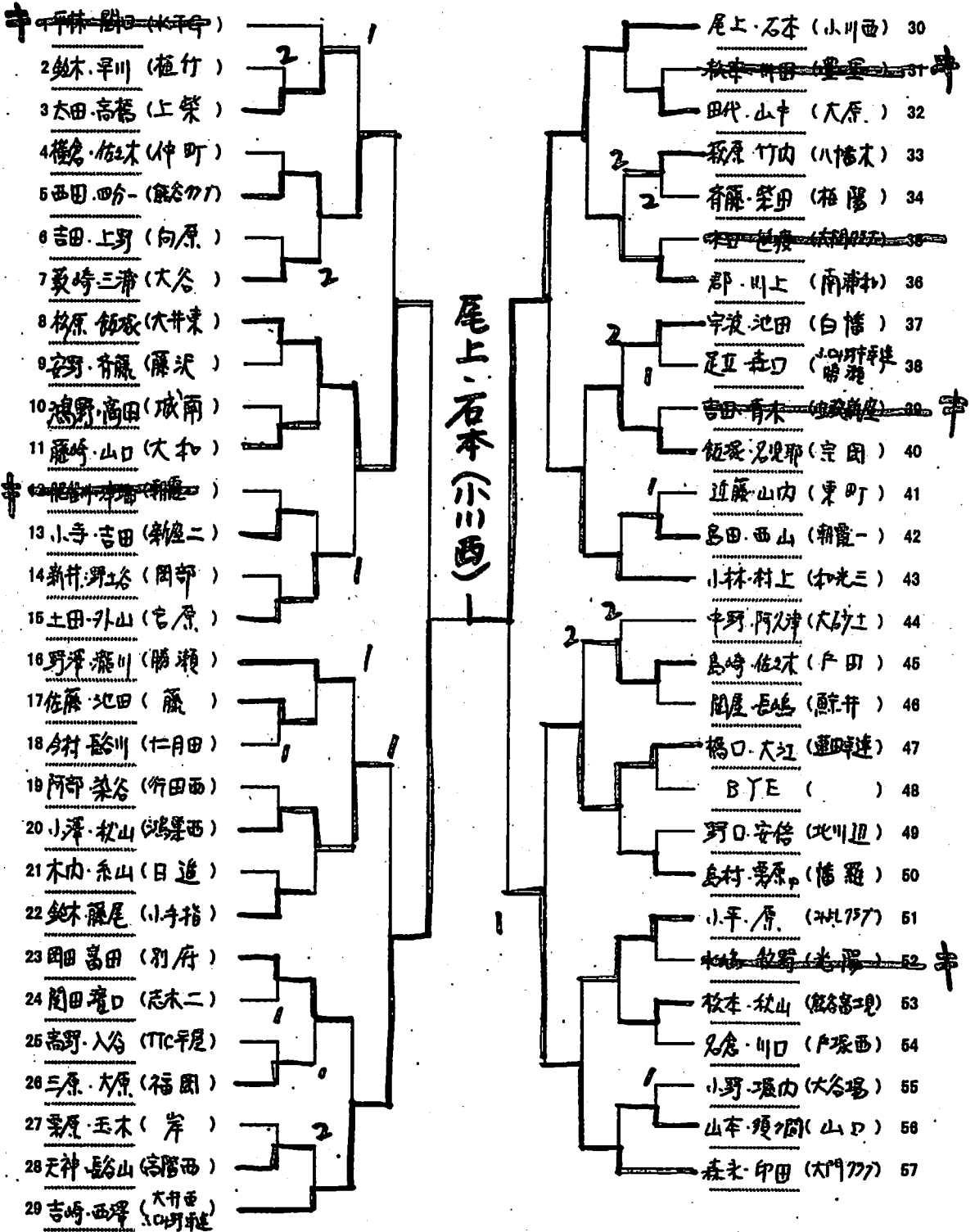

平成25年度 全日本卓球選手権大会 (カデットの部) 埼玉県予選会

平成25年8月26日 (月)

上尾運動公園体育館

男子ダブルス

D

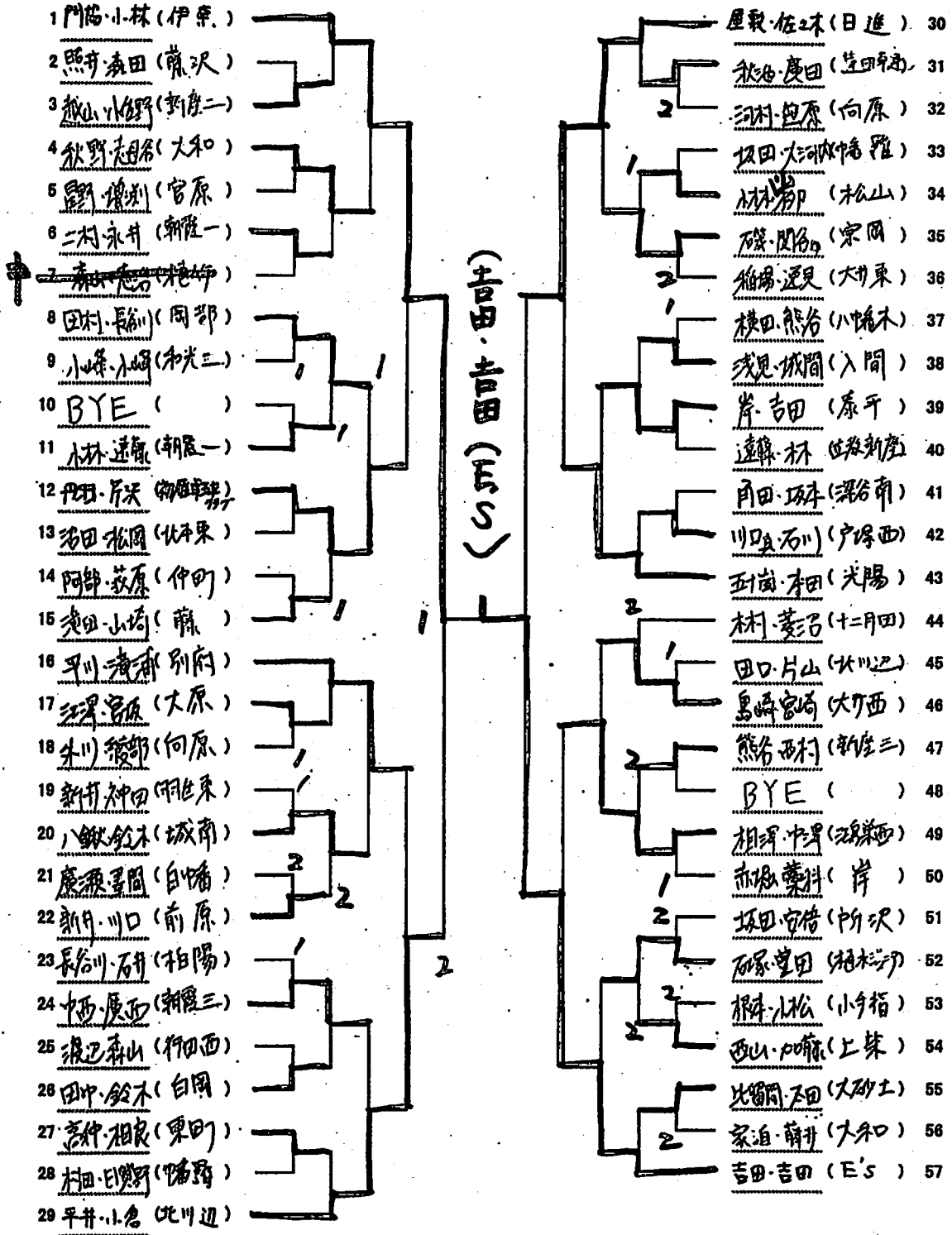

平成25年度 全日本卓球選手権大会 (カデットの部) 埼玉県予選会

平成25年8月26日 (月)

上尾運動公園体育館

記録

男子ダブルス

E

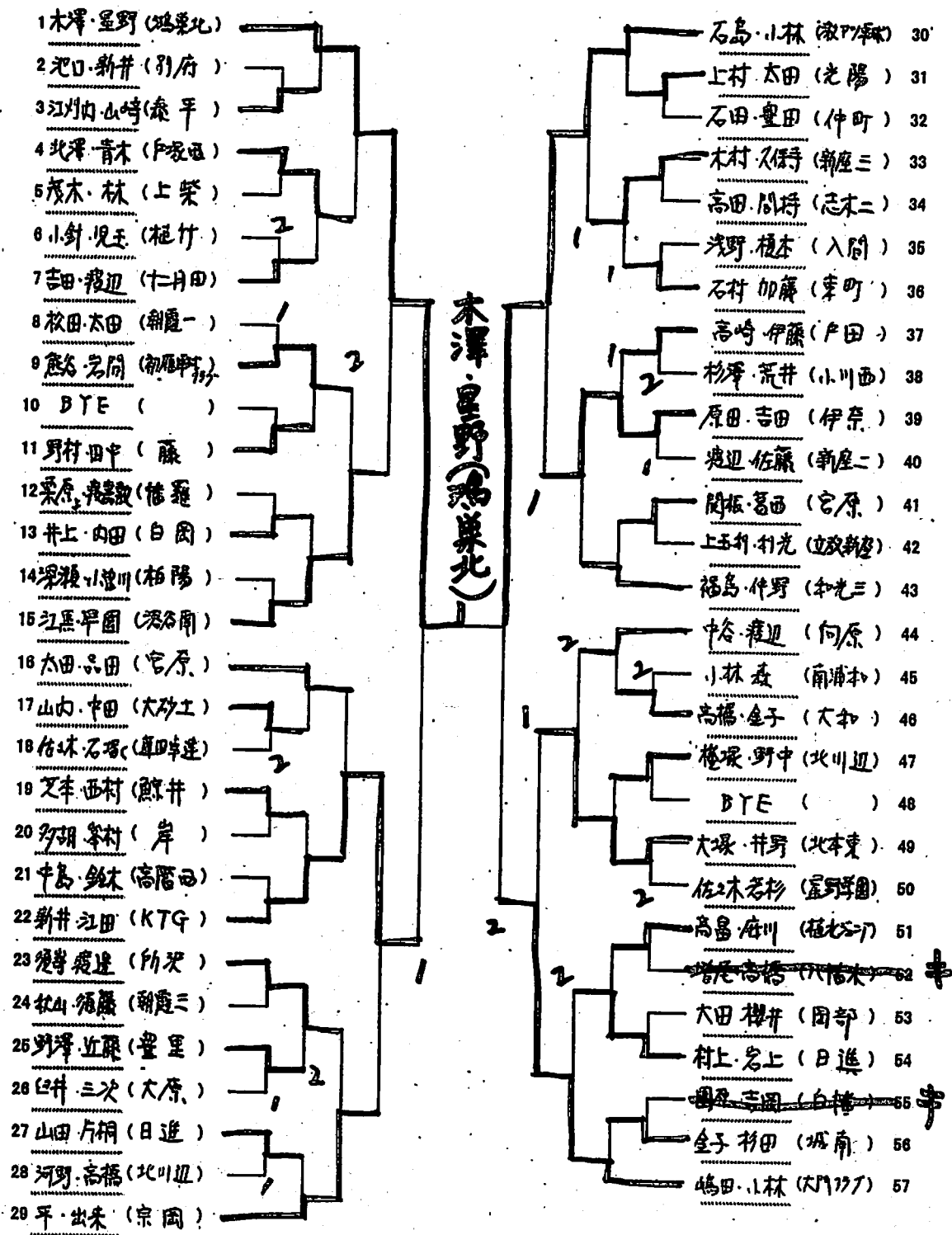



平成25年度 全日本卓球選手権大会 (カデットの部) 埼玉県予選会

平成25年8月26日(月)

上尾運動公園体育館

男子ダブルス

F

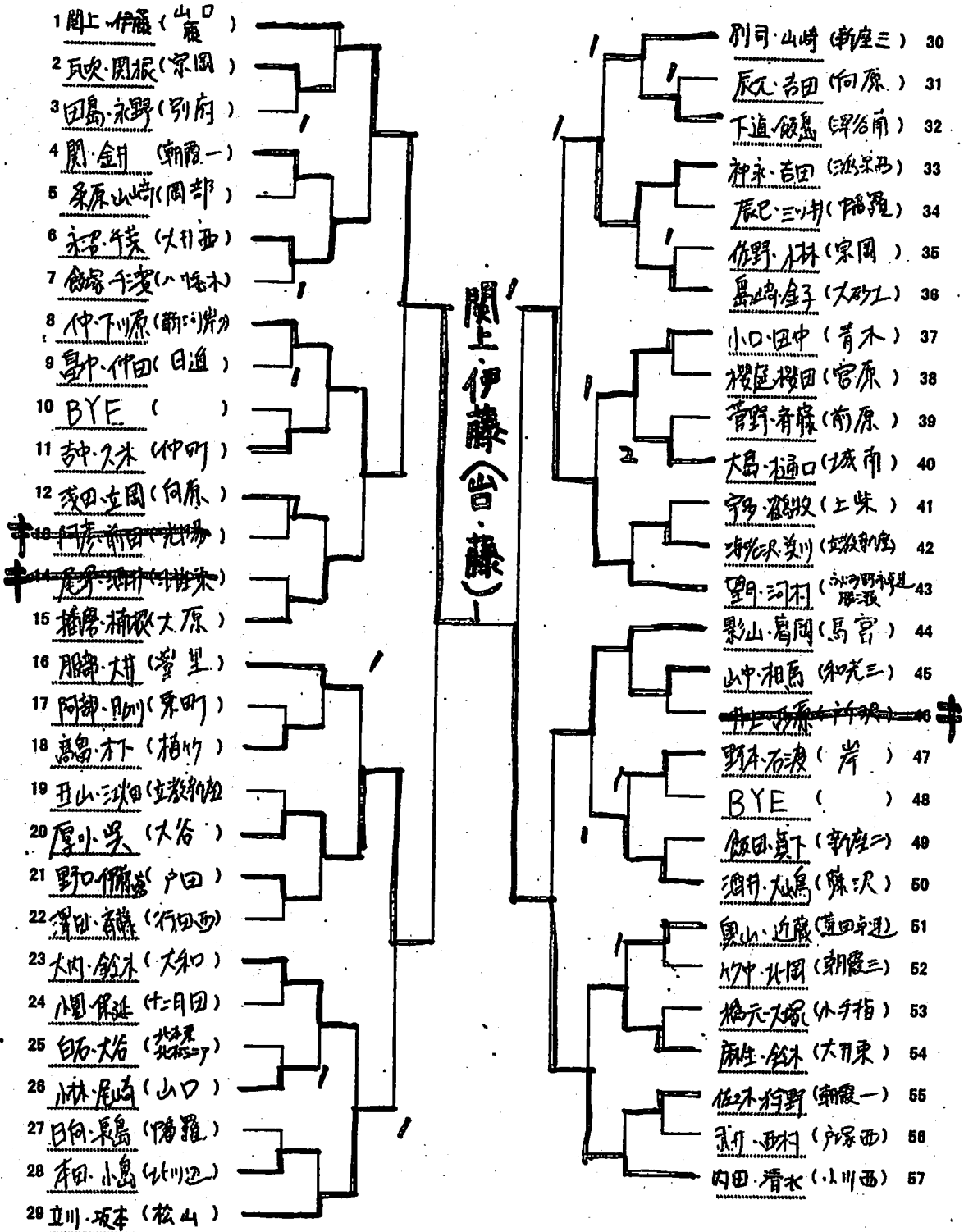

平成25年度 全日本卓球選手権大会 (カデットの部) 埼玉県予選会

平成25年8月26日 (月)

上尾運動公園体育館

記録

男子ダブルス

G

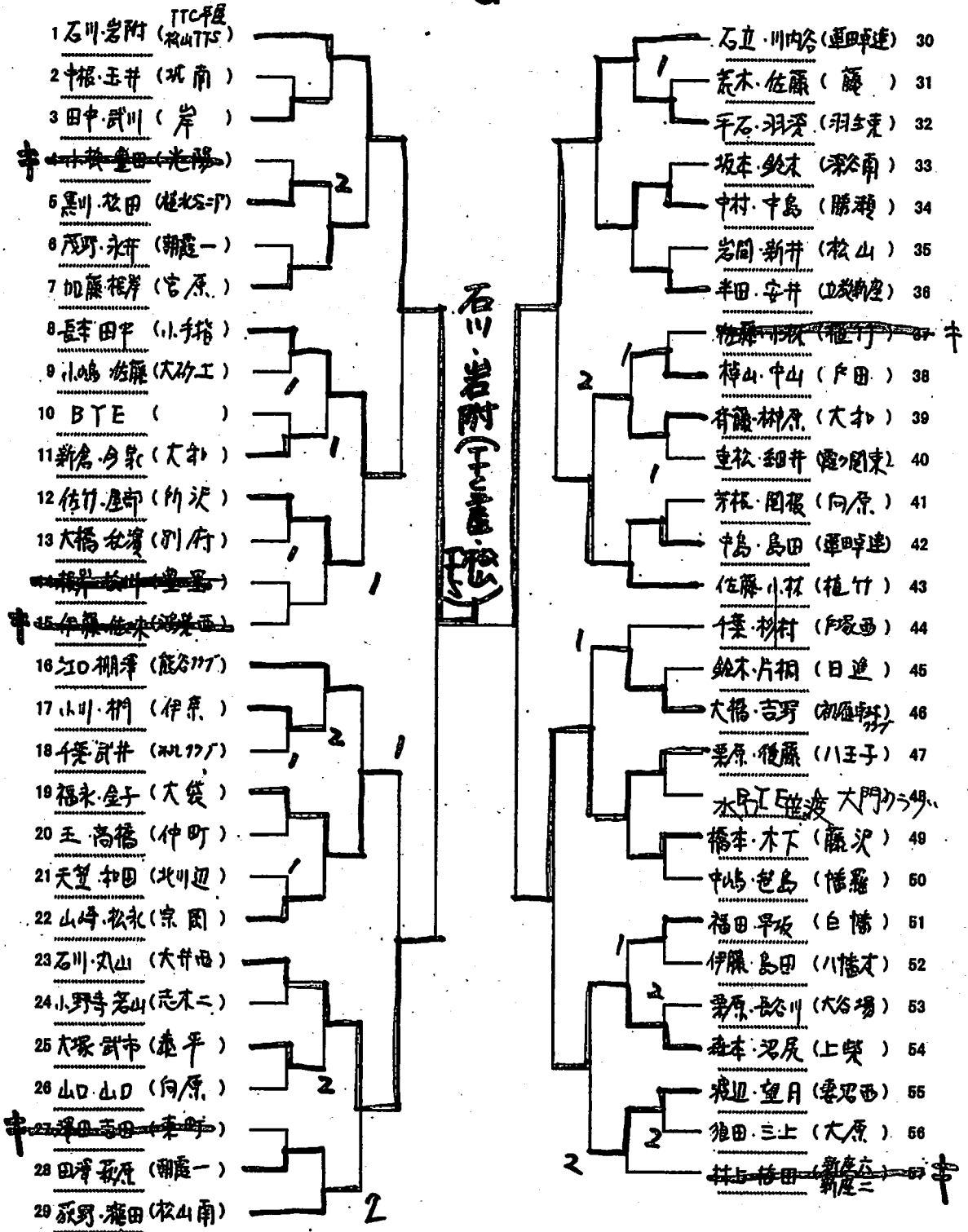

平成25年度 全日本卓球選手権大会 (カデットの部) 埼玉県予選会

平成25年8月26日 (月)

上尾運動公園体育館

男子ダブルス

H

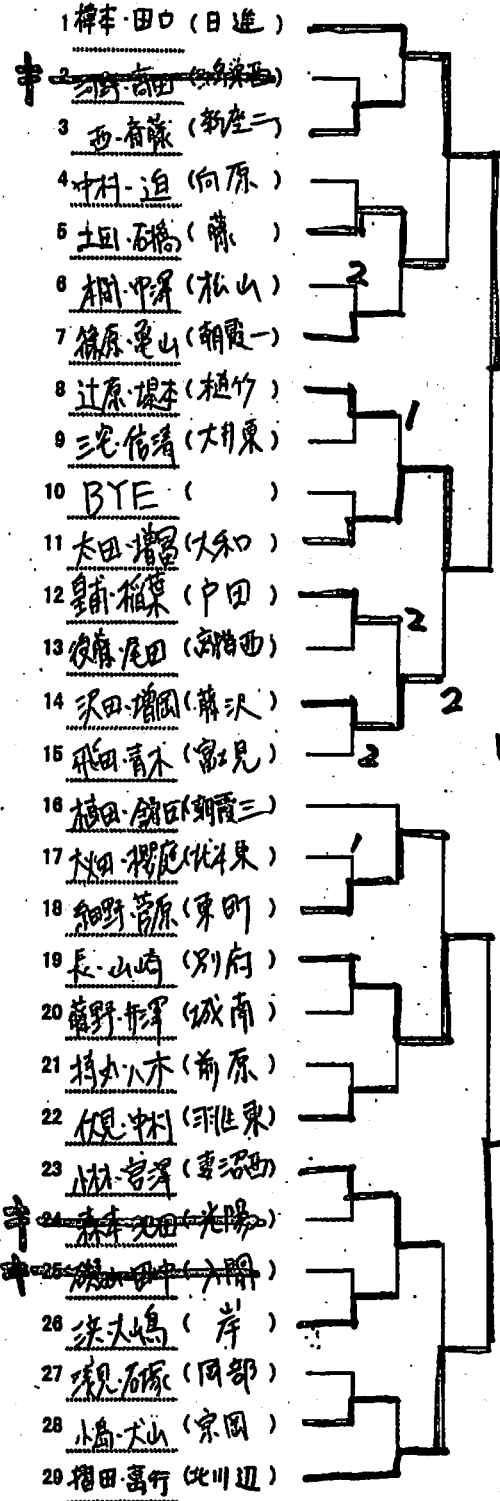

相沢野原 (幸手・SMILE)

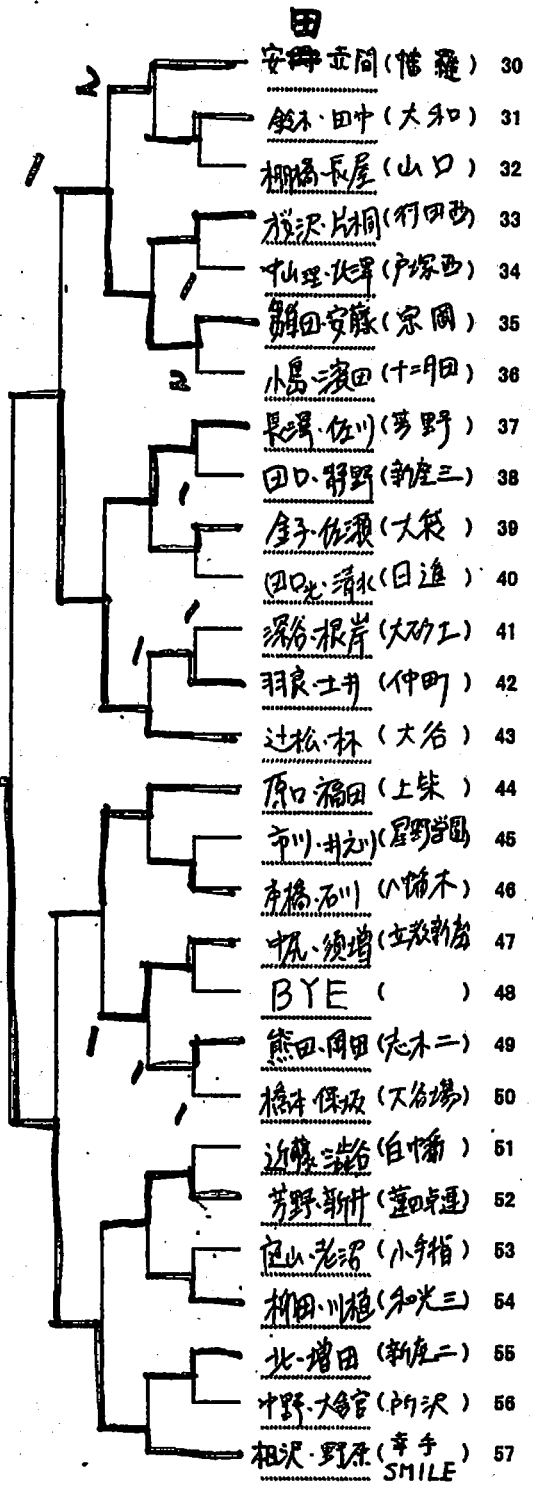

平成25年度 全日本卓球選手権大会 (カデットの部) 埼玉県予選会

平成25年8月26日 (月)

上尾運動公園体育館

女子ダブルス

A

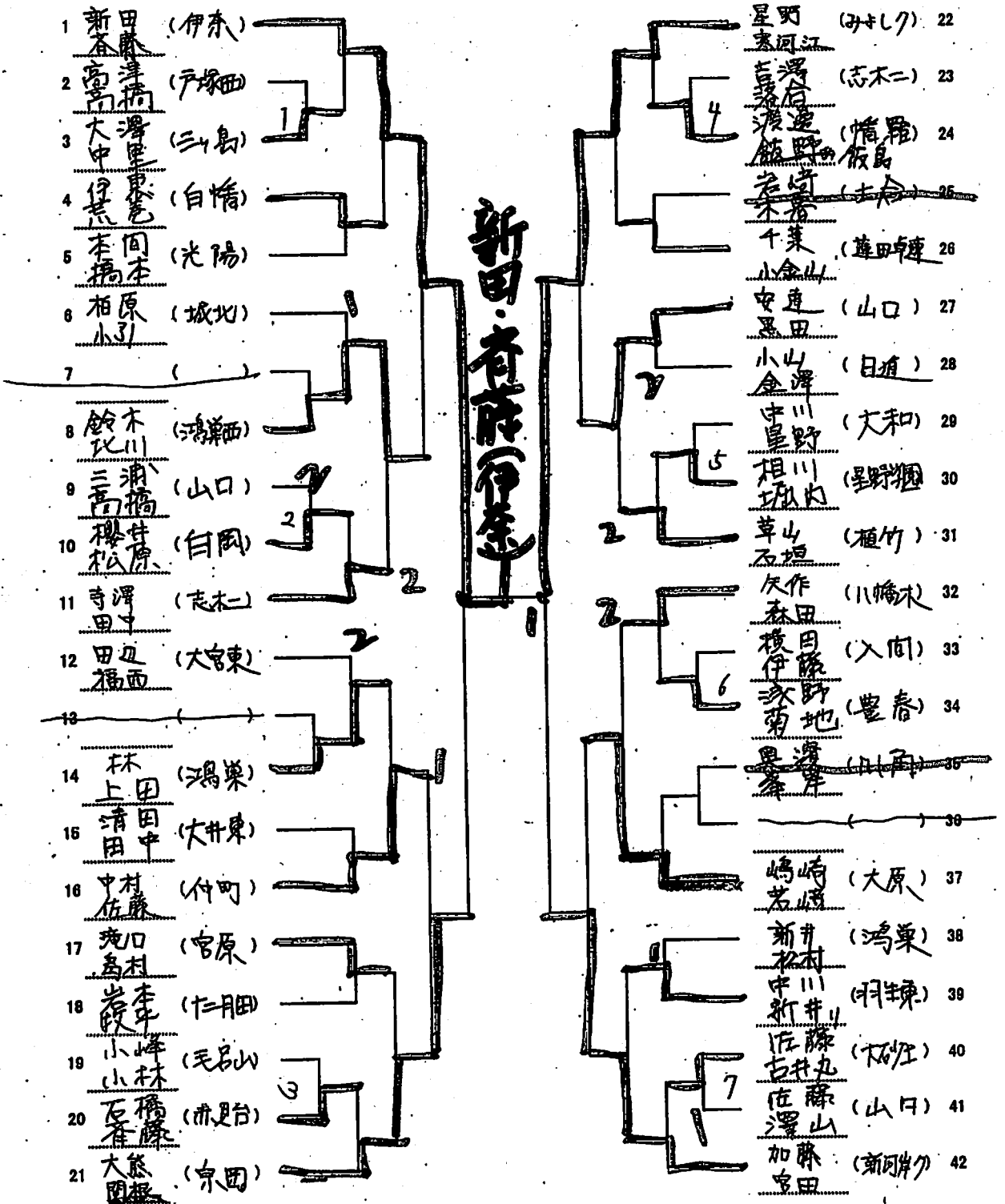

女子ダブルス

B

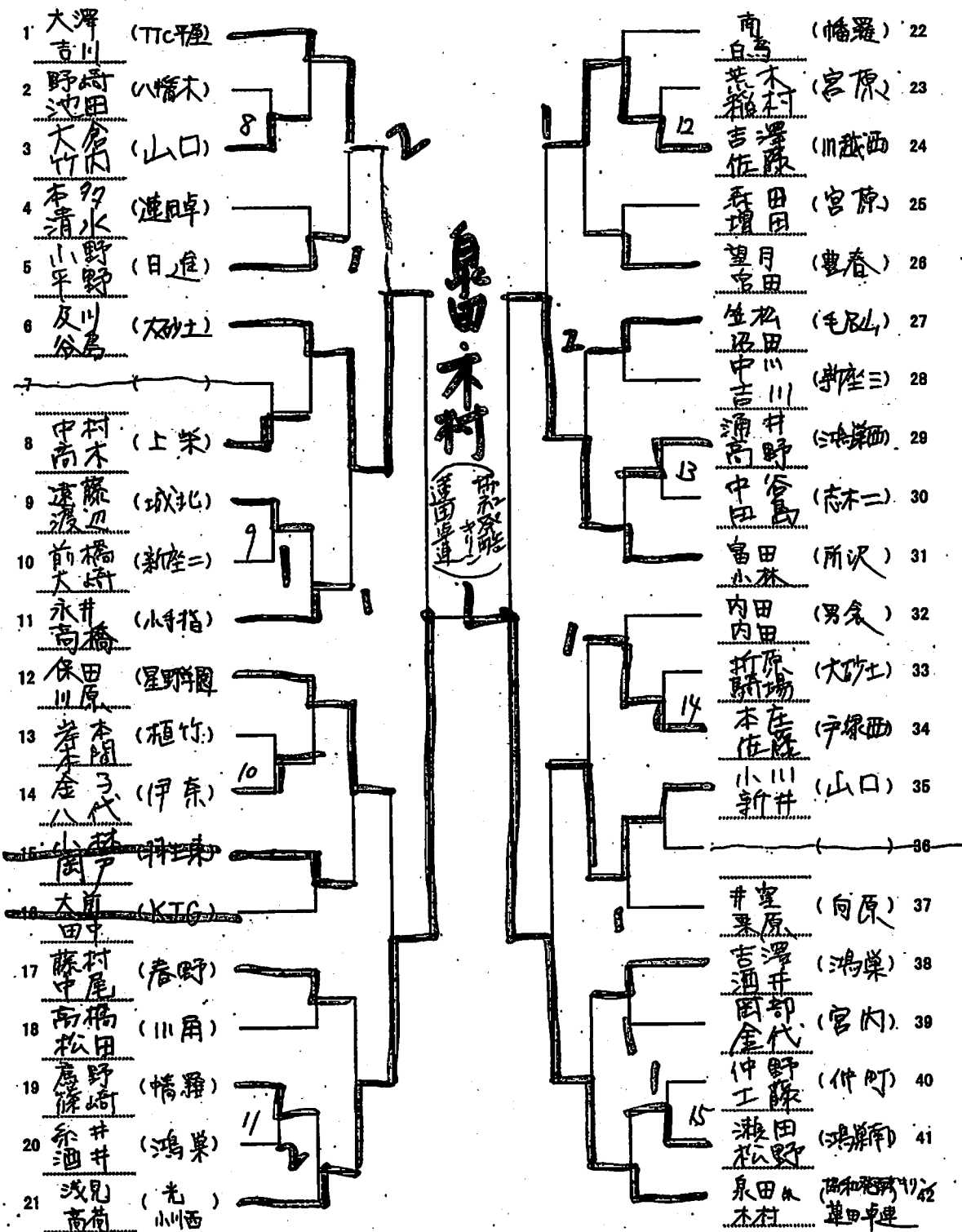

平成25年度 全日本卓球選手権大会 (カデットの部) 埼玉県予選会

平成25年8月2-6日 (月)

上尾運動公園体育館

女子ダブルス

C

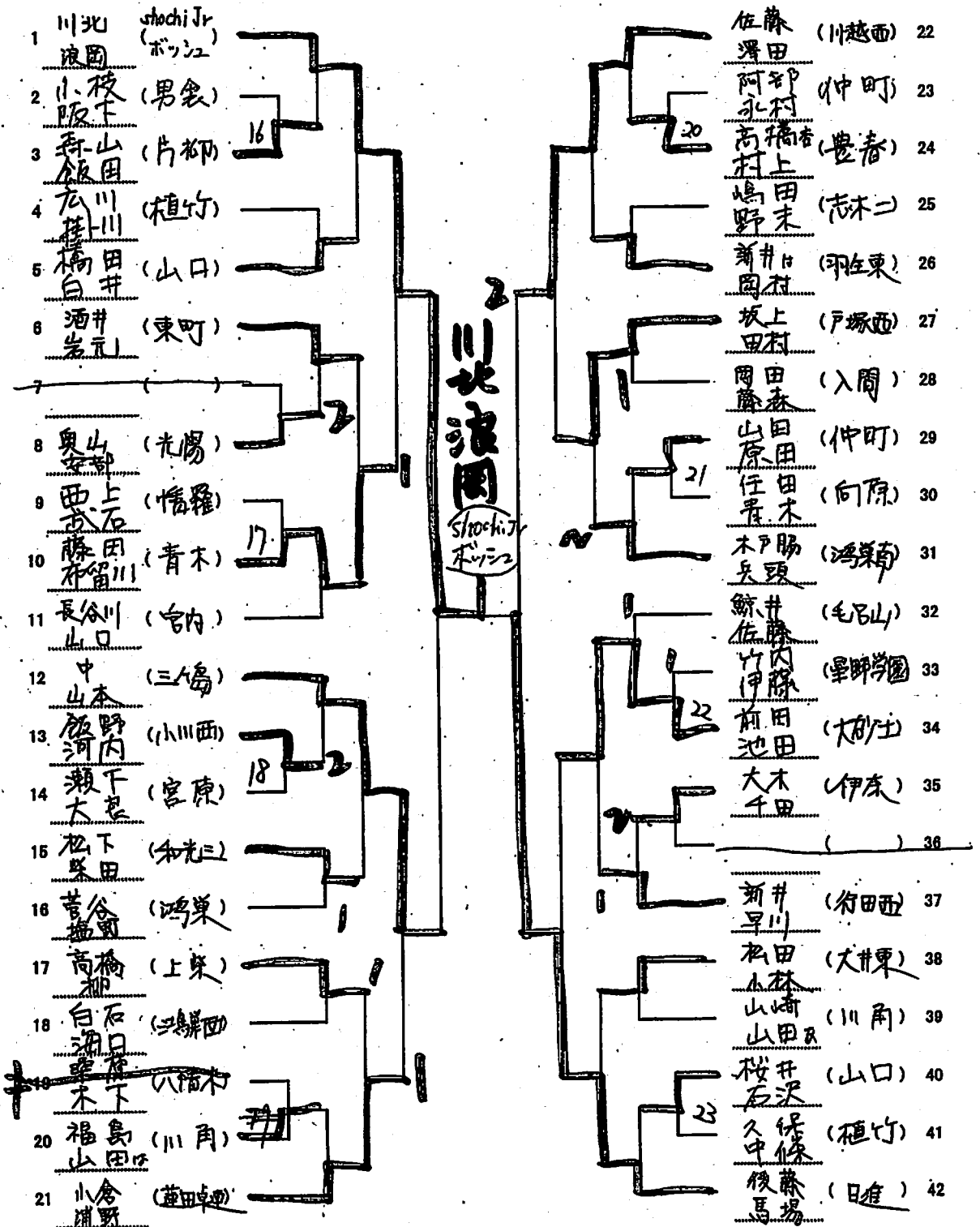

女子ダブルス

D

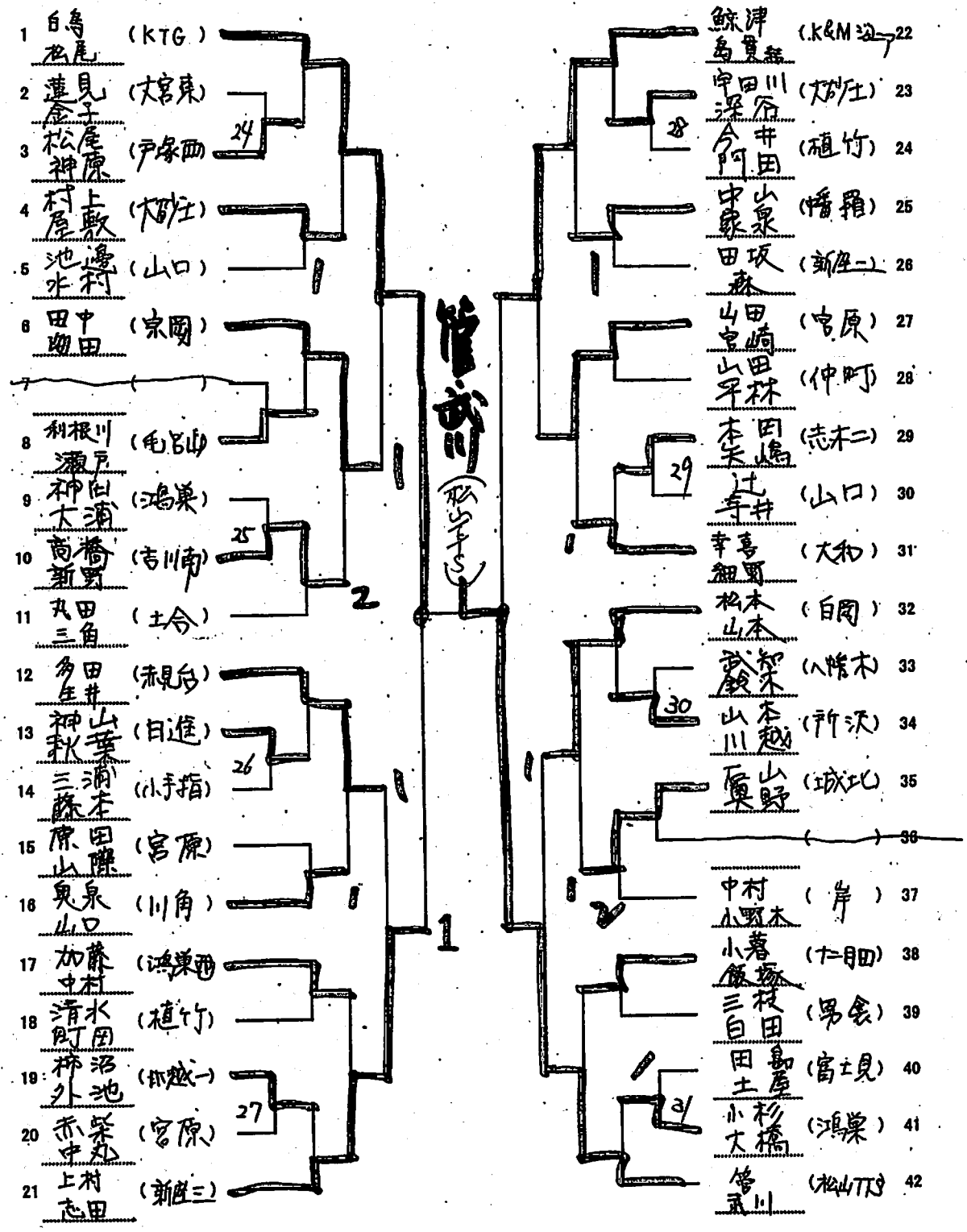

平成25年度 全日本卓球選手権大会 (カデットの部) 埼玉県予選会

平成25年8月26日 (月)

上尾運動公園体育館

女子ダブルス

E

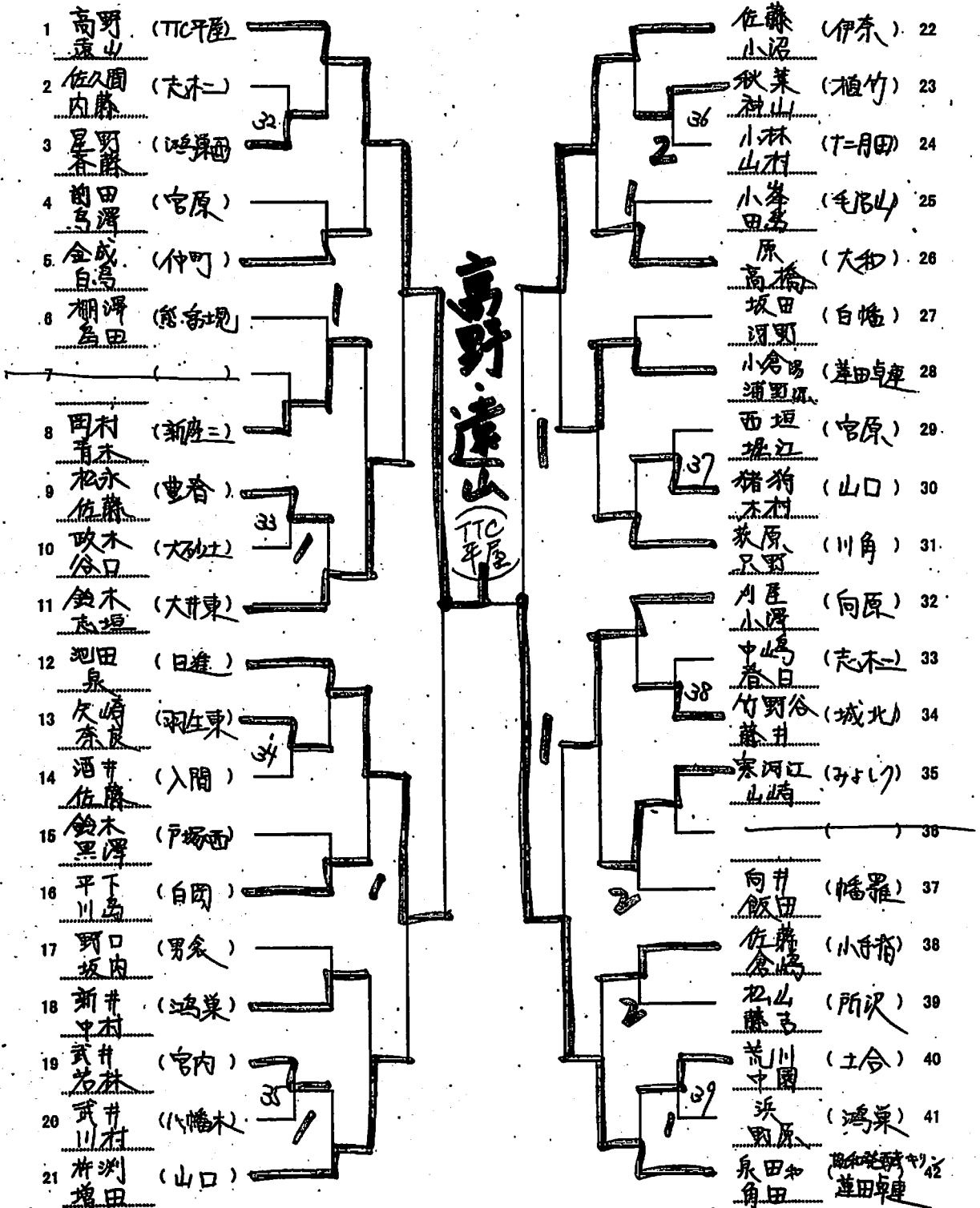



女子ダブルス

F

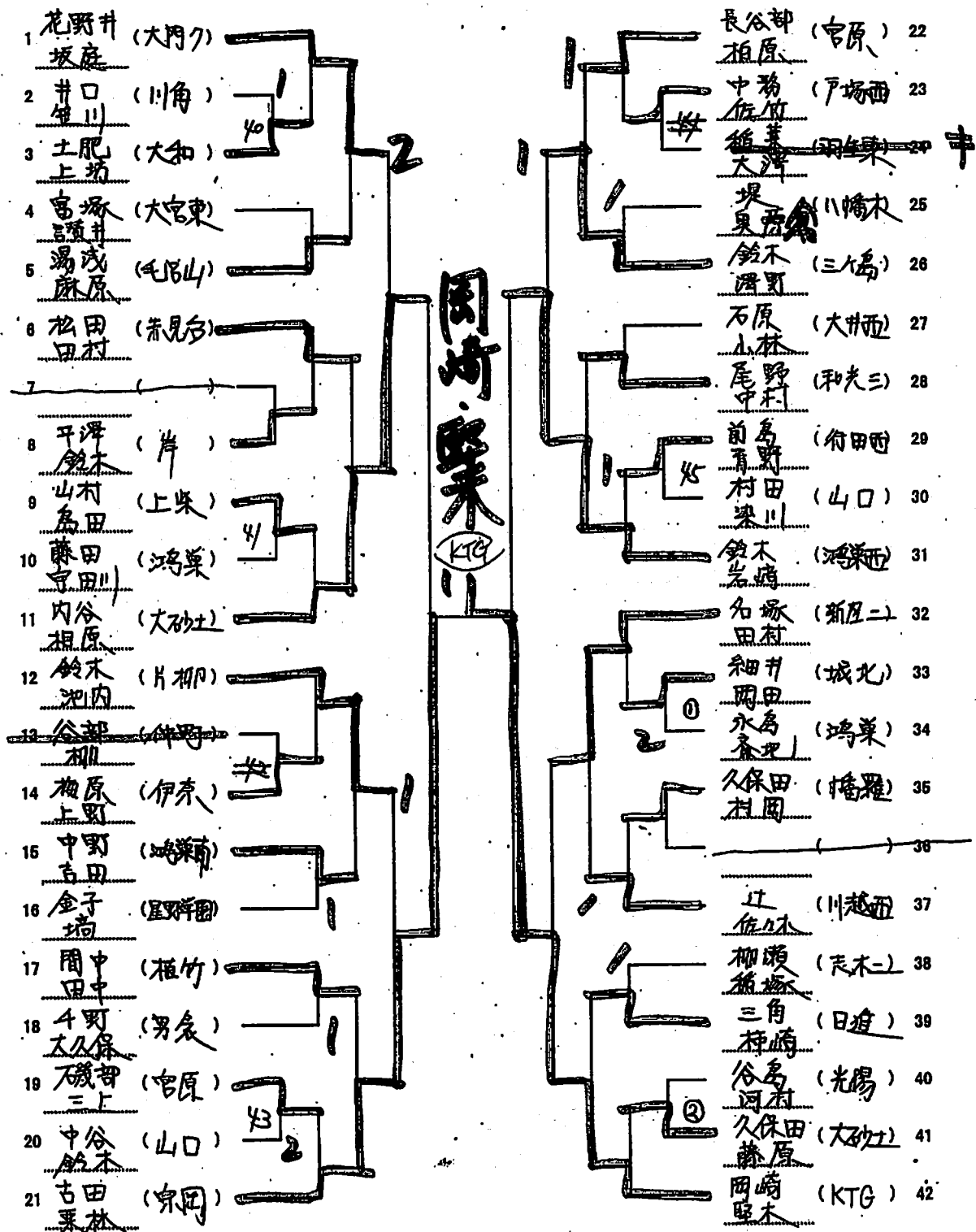

平成25年度 全日本卓球選手権大会 (カデットの部) 埼玉県予選会

平成25年8月26日 (月)

上尾運動公園体育館

女子ダブルス

G

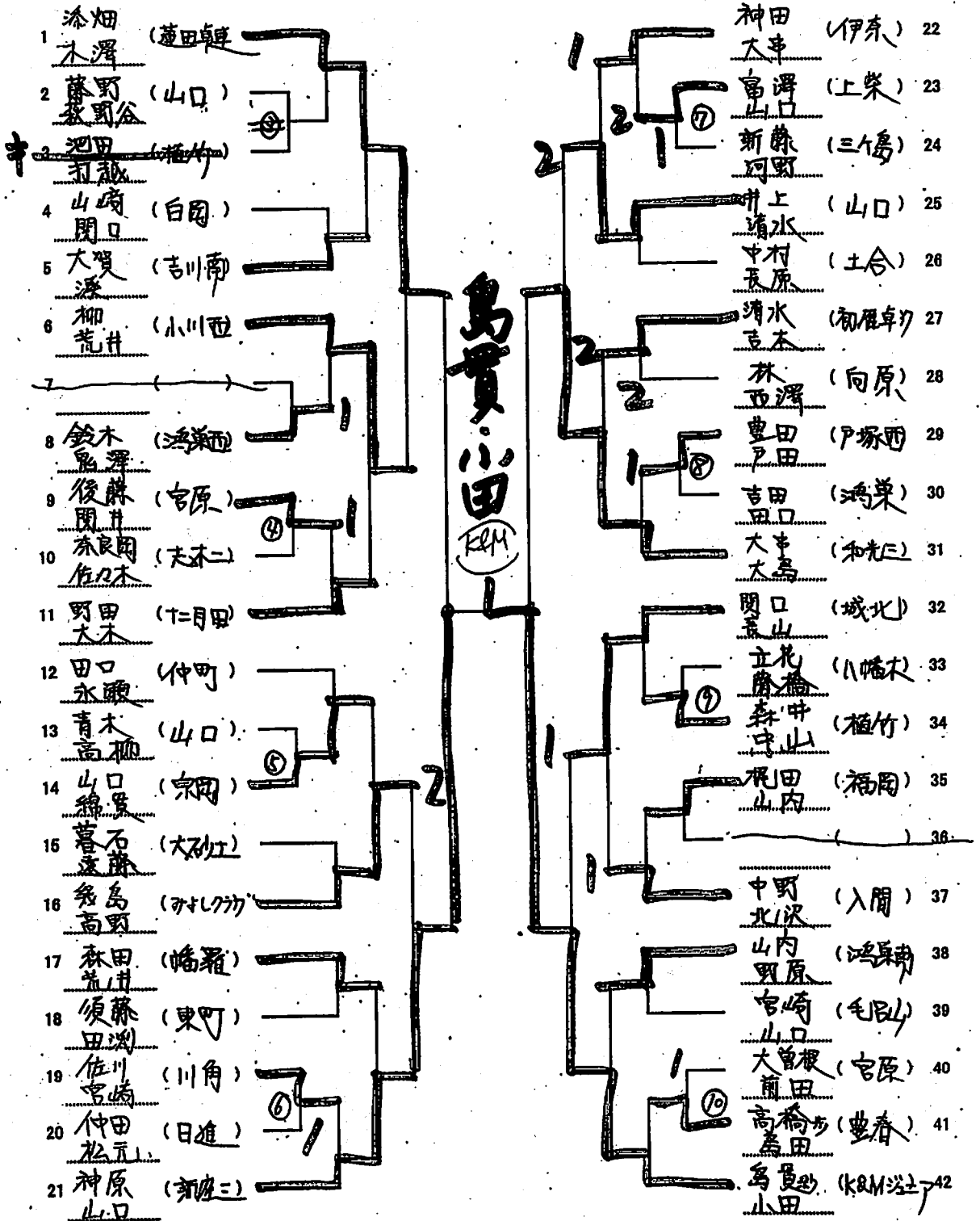

女子ダブルス

H

